

Vážení zákazníci,

Blahopřejeme Vám a těší nás, že jste si vybrali produkt z naší nabídky. Abyste měli dlouhodobou radost z Vašeho nábytku, chtěli bychom Vás obsáhle informovat o výrobku, jeho konstrukci a přirozených vlastnostech.

Výrobek je určen výhradně k užívání v domácím prostoru. Není vhodný pro veřejný nebo venkovní prostor.

Správné používání (neodporující účelu použití) a pravidelná údržba našich výrobků proto musí být samozřejmostí. Pokud chcete mít dlouhotrvající radost z nábytku, měli byste jeho údržbu a ošetrování postavit na úroveň Vaší osobní péči o svoje tělo.

Informace obsažené v tomto návodu jsou založeny na zkušebních předpisech pro průmyslový standard a výrobní normy, jako i na všeobecných poznatcích.



Obsah

Pečeř kvality DGM „Goldenes M“	Strana 214
Emisní štítek DGM	Strana 215
Čalounění	Strana 216
Správné vybalení	Strana 217
Přeprava	Strana 217
Jednoduchá montáž	Strana 218
Dlouhá cesta Vašíc pohovky	Strana 219
Optimální umístění	Strana 220
Funkce & komfort ovládání	Strana 221 - 228
Kůže	Strana 229
Vlastnosti nábytkový usníc	Strana 230
První pomoc u akutního znečištění kůže	Strana 231
Textilníc potahové látky	Strana 232
Důležitíc tipy pro čištění a ošetřování	Strana 233
Doplňujíc informace o produktu	Strana 234 - 237

Pečeř kvality DGM „Goldenes M“

Skupina POLIPOL se svými prodejními cestami řadí k asociaci Deutsche Gütegemeinschaft Möbel e.V. (DGM) a je nositelem pečeř kvality „Goldenes M“. Tato pečeř je udělována výhradně nábytku, který splňuje vysoké nároky DGM týkající se kvality, nezávadnosti pro lidské zdraví, bezpečnosti a šetrnosti k životnímu prostředí.

„Goldenes M“ je jedinou v Německu oficiálně uznávanou pečeř kvality nábytku, která je v rámci celé Evropy považována za jasný doklad kvality. Pro spotřebitele představuje spolehlivou pomůcku při hledání kvalitního nábytku. Pečeř kvality „Goldenes M“ je umístěna ve formě visačky, nálepky nebo štítku přímo na nábytku nebo v informacích o výrobku.



Emisní štítek DGM

Emisní štítek poskytuje spotřebiteli informace o emisi škodlivých látek a má ho chránit před zdravotními újmami.

Emisní štítek vyvinutý asociací Deutsche Gütegemeinschaft Möbel e. V. se vztahuje na kolekci / model a je umístěn přímo na výrobku.

Klasifikace je prováděna na základě příslušné zkoušky škodlivin a doklad je vydáván výhradně asociací Deutsche Gütegemeinschaft Möbel e. V.



Čalounění

Čalounění a konstrukce

Čalouněný nábytek je měkký a tvárný. Přepravou, skladováním a denním používáním dochází ke změnám čalouněných materiálů a vzhledu čalouněného nábytku. To je normální a přirozené pro tento druh zboží.

Občas se může stát, že se některá poduška jeví tvrdší nebo měkčí než ostatní. Na tyto rozdíly v tuhosti jsou normou pro průmyslovou sériovou výrobu určeny povolené tolerance. Rozdíly v tvrdosti sezení podmíněné konstrukcí vznikají kvůli rozdílné konstrukci čalounění jednotlivých elementů. Pokud má čalouněný nábytek různé geometrické tvary, z konstrukčních důvodů se u každého sedacího elementu nepoužije stejné spodní pružení. U různých elementů s funkcemi jako funkce lůžka, úložný prostor, otevřené ukončení, ukončovací elementy atd. často není možné zabudovat stejné spodní pružení.

Tvrdost sedáku se může v průběhu času změnit. Je to úplně normální a není to předmětem reklamace. Měli byste dbát na to, aby byl nábytek zatěžován rovnoměrně v celé ploše. Jako důsledek výše vysvětleného „vysezení“ čalounění mohou v potahovém materiálu vzniknout záhyby. Záhyby vznikají kvůli trvalému roztažení potahového materiálu a jsou taktéž normální a nejsou projevem nedostatku kvality.

Ležérní čalounění:

Poznáte jej podle jeho měkkosti a jemnosti na dotek. Volné polštáře je potřebné podle materiálu a intenzity používání pravidelně poklepat, pořádat a uhladit. Působí zde takzvaný „polštářový efekt“. Tvorba zvlnění na sedáku, zádové části a područkách nepředstavuje žádný nedostatek kvality. Jedná se o záměrné, modelově specifické, ležérní nebo obzvlášť ležérní čalounění. Kůže, ale i textilní potahové materiály se podle intenzity používání roztahují a potah tak získává svůj vzhled typický pro používání.

Zde je prosím obzvlášť potřebné dbát na správné používání, bodové přetížení, nehopsat, neskákat.

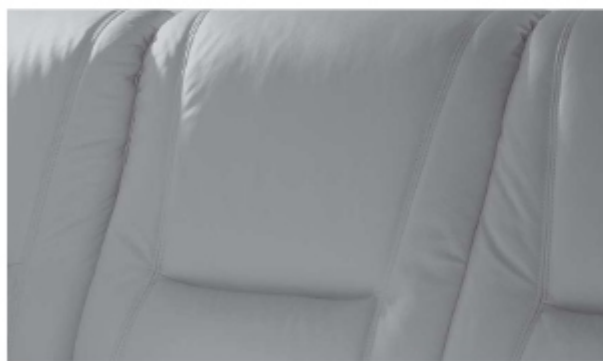

Kůže se po použití natáhne a potah tak získá svůj typický vzhled.

Správné vybalení

Prosím, pozorně si přečtěte následující pokyny!

Abyste se vyhnuli poškození potahů, na otevření balení, prosím, nepoužívejte žádné ostré nebo špičaté předměty. Lepicí pásky prosím stáhněte z fóliového balení rukou. Vyhněte se tomu, abyste kus nábytku tahali za pevně sešité čalounění, protože přitom mohou být způsobeny značné škody. Prosím, odstraňte špičaté sponky. Napůl vytažené sešívací sponky musí být důkladně odstraněny, jinak hrozí nebezpečí poranění; zejména při pozdějším zdvihnutí a přenášení nábytku.



Pro rozbalení nepoužívejte nůžky, nože ani jiné ostré předměty!!!

Případné nepravidelnosti (záhyby, vytlačená místa, atd.) jsou způsobeny přepravou a v průběhu času se ztratí samy od sebe. Čalounění a potah můžete opatrně uhladit rukama, čímž pomůžete tomuto procesu.

Dále potřebují vsazené čalouněné materiály po vybalení určitý čas, aby se vrátily do svého původního tvaru.

Přeprava

Přeprava Vašeho čalouněného nábytku

- Váš čalouněný nábytek přenášejte pouze 2-mi nebo vícero osobami
- Čalouněný nábytek nenadzvedávejte za boční části resp. za záhlavní a nožní části
- Čalouněný nábytek neposouvejte a netahajte, namísto toho jej opatrně nadzvedněte
- Správná přeprava smí probíhat pouze nadzvednutím za spodní rám kostry

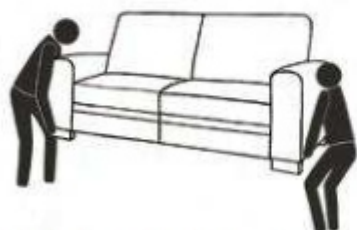

Správné zvednutí pohovky



Nesprávné zvednutí pohovky

Jednoduchá montáž

Postavení Vaší čalouněné soupravy

Čalouněné soupravy musí být zásadně postaveny vodorovně, nesmí stát šikmo (např. jednostranně na koberci). V takovém případě je nutné druhou stranu podložit a vyrovnat do vodorovné pozice. Elementy postavte vedle sebe na správné místo a potom na sebe postupně zavěste jednotlivé elementy. Elementy nadzvedněte a potom je zatlačte dolů tak, aby se spoje elementů do sebe zavěsily. Všechny spoje elementů musí být do sebe zavěšené, aby nevznikly žádné výškové rozdíly.

Čalouněná souprava se v zavěšeném stavu nesmí přesouvat!

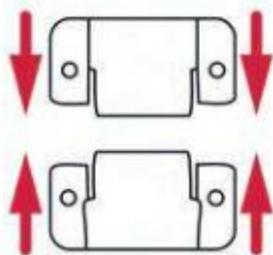

Spoje elementů

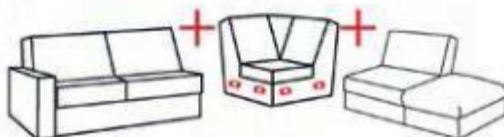

Elementy vedle sebe



Elementy zavěšené

Montáž noh

Nohy namontujte až tehdy, když čalouněná souprava stojí na jejím konečném místě určení. Dbejte přitom návodu na montáž.

Pokud je Vaše pohovka vybavená dřevěnými nohami, může se stát, že vykazují jemně odlišné barevné tóny nebo texturu.

U parketových podlah apod. prosím myslíte na vhodnou ochranu (plstěné kluzáky atd.), pro zabránění poškrábání.

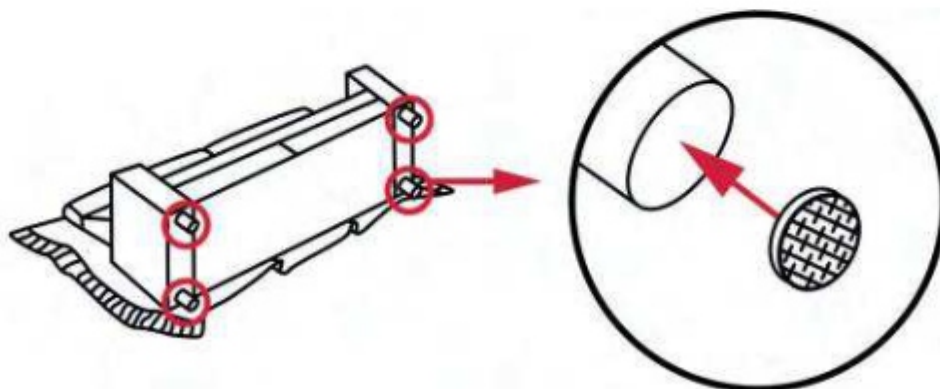

Dlouhá cesta Vaší pohovky

Viz: Informace o Vašem čalouněném nábytku

Naklepání a vyhlazení Vaší čalouněné sedací soupravy

Vaše pohovka má za sebou dlouhou cestu. Pod kompresním přepravním obalem může dojít k deformaci čalounění. Před prvním použitím Vaší nové sedací soupravy proto může být zapotřebí zdeformované části vymodelovat do původního tvaru. Naklepáním, uhlazením a vytlačáním deformovaných míst znovu dosáhnete původního tvaru čalounění.

Některé vyskytnuvší se nepravidelnosti (záhyby, vytlačená místa, atd.), které jsou způsobeny přepravou, se v průběhu užívání ztratí samy od sebe. Tomuto procesu můžete pomoci vyhlazením těchto míst rukama.



Opěrné polštáře vyrovnejte poklepáním oběma rukama a vyhlazením zevnitř směrem ven, jak je znázorněno na obrázku.



Jednou rukou pevně držte roh polštáře a druhou jím zatřeste. Po opěradle přejděte k oběma područkám, rovnoměrně je poklepejte pohybem zevnitř směrem ven.

Tvar čalounění je nutno vyrovnat před prvním použitím a následně v pravidelných intervalech podle intenzity užívání. Toto je přirozená vlastnost čalouněných výrobků s ležérním polstrováním.

Optimální umístění

Užitečné typy pro vhodné umístění

- Zajistěte dostatečný prostor pro obsluhu a provádění funkcí.
- Chraňte svůj čalouněný nábytek před přímým světlem a slunečním zářením.
- Aby byl co nejdéle zachován originální barevný odstín potahů, postavte svůj nábytek minimálně 30 cm od topných těles a jiných zdrojů tepla. Příliš velké teplo / horko potahy poškozuje. Také v případě novotaveb, vlhkých stěn atd. dodržujte tento odstup od stěn, jinak by mohlo dojít k následným škodám, např. k tvorbě plísní.
- Postavte čalouněný nábytek rovně; nesmí stát na jedné straně na koberci.
- Příliš vysoká vlhkost může čalouněný nábytek poškodit. Čalouněný nábytek je tvořen dřevěnými materiály. Ty v případě vlhkosti reagují a mohou tak být nestabilní. Dbejte na normální klima obytných místností.
- Nestavte svůj čalouněný nábytek přímo ke zdi. Může tak docházet k cirkulaci vzduchu.

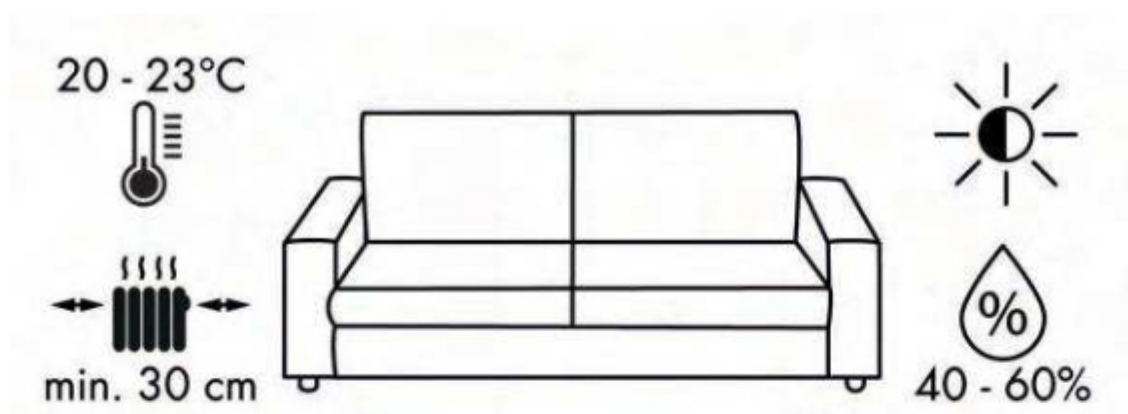

Informace o typických vlastnostech Vašeho čalouněného nábytku

- Tvorba zvlnění je normální proces. Příjemný komfort sezení zajišťuje vložená výplň. Ta se při používání stlačí. Čalounění se příjemně přizpůsobí tělu. Nedbalé a ležerní čalounění nepředstavuje žádnou vadu kvality, je v rámci modelu žádoucí a je typickou vlastností tohoto zboží.
- Tvrdost sezení se může v průběhu času měnit. To je normální proces, čalounění se tak přizpůsobuje tělu. Je nutné střídat místa sezení, aby se vzhled v rámci používání měnil rovnoměrně.
- Špatné nebo jednostranné sezení může vést ke změnám.

Domácí zvířata:





Domácí zvířata mohou na Vašem čalouněném nábytku způsobit značné a často neopravitelné škody. Zamezte tomu, aby měla domácí zvířata bez dozoru přístup k Vašemu čalouněnému nábytku. Zvířecí chlupy se z textilií jen obtížně odstraňují! Účinnou ochranou je chránit Váš nábytek před poškozením nebo znečištěním domácími zvířaty vhodnými materiály (např. přehozy, dekami atd., které se mohou prát nebo čistit).

Funkce & komfort ovládání

Věnujte prosím pozornost základním bezpečnostním informacím týkajícím se funkcí:

- Nedovolte, aby si s funkcemi hrály děti a aby tyto funkce používaly. Funkce mohou být aktivovány teprve tehdy, jakmile osoba správně zaujme místo na čalouněném nábytku.
- Nedovolte domácím zvířatům, aby se bez dozoru dostala na sedačku, resp. k sedačce.
- Nikdy neodstraňujte ochranné prvky.
- Aktivujte funkce pouze tehdy, pokud správně sedíte na sedačce.
- Nesedějte na zádové a ruční opěrky, resp. nožní a funkční díly. Nedopadejte zprudka na čalouněný nábytek a dbejte na to, aby na něm nikdo neskákal.
- Opravy čalouněného nábytku může provádět jen zákaznický servis.

Varovné symboly a signální slova v informacích o výrobku

Symbol	Význam	Symbol	Význam	Symbol	Význam
	VAROVÁNÍ Dbejte na upozornění! Nebezpečí úrazu!		POZOR Dbejte na upozornění! Nebezpečí materiálních škod		UPOZORNĚNÍ Důležité informace!
	POZOR Nebezpečí sevření nebo zhmždění!				

Manuální nastavení hlavového polštáře

Možnost nastavení výšky a sklonu hlavové opěrky

1. U hlavové opěrky může být nastavena výška a sklon.
2. Uchopte hlavovou opěrku v horní části oběma rukama
3. Hlavovou opěrku lehce tlačte dopředu nebo ji lehkým tlakem posouvejte dozadu, dokud není dosažena požadované poloha.



Nastavení se západkovou funkcí



UPOZORNĚNÍ

U hlavového polštáře se západkovou funkcí není možné měnit výšku!

1. U hlavového polštáře se západkovou funkcí je možné měnit sklon.
2. V horní části zádové opěrky uchopte oběma rukama hlavový polštář.
3. Hlavový polštář lehce tlačte dopředu, dokud nedojde k zapadnutí v požadované poloze. Hlavový polštář je nyní v nastavené poloze blokován.
4. Pro uvolnění zablokování hlavového polštáře zatlačte hlavový polštář co nejvíce dopředu. Je tak dosažena koncová poloha!

Mechanismus hlavové opěrky

Hlavová opěrka může být oběma rukama ovládána v rámci k tomu koncipovaného mechanismu (viz obrázek). V průběhu let může dojít k tomu, že má ovládání lehčí chod. Pomocí kolečka může být mechanismus hlavové opěrky později seřízen

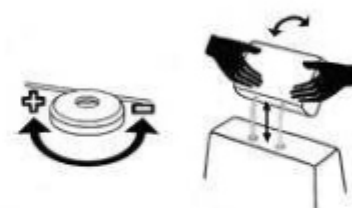

Zvedací zádový polštář

1. Sklon zádového polštáře je nastavitelný.
2. V horní části zádové opěrky uchopte oběma rukama hlavový polštář.
3. Hlavový polštář lehce tlačte dopředu nebo lehkým tlakem posouvejte dozadu, dokud není dosažena požadovaná poloha.

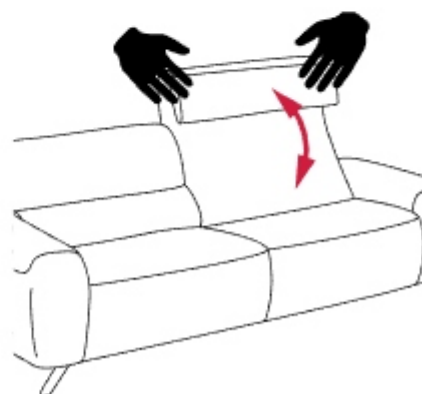

Relaxační záda

Individuální nastavení sklonu zádové opěrky u rohu vytažením a zatlačením zádového polštáře:

Nastavení: zatáhněte za smyčku ve spodní části zádové opěrky.



Základní poloha:

1. Zatáhněte za smyčku až k dorazu.
2. Oběma rukama uchopte spodní a horní část zádové opěrky.
3. Posouvejte v dolní části a zároveň nahoře tahejte k sobě.



Nastavení ručního dílu a područky pohovky



POZOR

Nebezpečí materiálních škod

Konstrukce a čalounění ruční části nejsou koncipovány jako místo k sezení, slouží k opření hlavy. Nesedejte na ni. To by mohlo vést k poškození kování.



Područka

1. V závislosti na provedení je možné nastavit sklon a výšku opěrných polštářů područek (**obr. 1+2**).
2. **Sklon:** Uchopte područku oběma rukama a táhněte ji směrem k sobě, dokud nedojde k zapadnutí požadované pozice. Pro uvolnění zablokování táhněte područku co nejvíce k sobě a poté ji sklopte. Koncová poloha je dosažena.
3. **Výška:** Uchopte područku oběma rukama a táhněte ji nahoru, dokud nedojde k zapadnutí požadované polohy. Pro uvolnění zablokování táhněte područku až k zarážce nahoru a poté ji sklopte. Koncová poloha je dosažena.



Slika. 1



Slika. 2



Slika. 3

Područka pohovky

1. Uchopte područku pohovky oběma rukama.
2. Tlačte lehce dopředu nebo lehkým tlakem posouvejte dozadu, dokud není dosažena požadovaná pozice (**obr. 3**).

Funkce úložných prostor

Úložné prostory mohou být zatíženy maximálně 20 kg na jeden úložný prostor! To platí i pro všechny zásuvky a taburety s funkcí úložného prostoru.

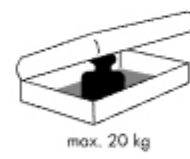
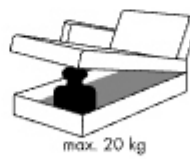
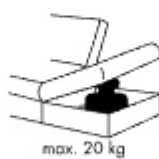
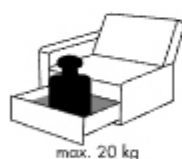

Manuální nastavení hloubky sedu

Dle výběru obsahuje Vaše čalouněná sedačka manuální nastavení hloubky sedu.



VAROVÁNÍ

Nebezpečí sevření

- Nastavení hloubky sedu smí být ovládáno vždy jen jednou osobou. Před nastavením zádového polštáře se přesvědčte, že v daný okamžik tuto funkci neovládá žádná jiná osoba.



- Nesahejte z boku pod zádový polštář! Mechanika zde umístěná není během pohybu vidět. Během nastavování držte čalouněný zádový polštář vždy ve středu.
- Funkci je možné ovládat pouze v sedě.
- Nastavení se provádí zvednutím a zpětným zatlačením zádového polštáře:



Krátká hloubka sedu: Uchopte zádový polštář za čalounění oběma rukama ve středu v dolní části zádového polštáře, jak je zde znázorněno, nadzvedněte ho a vytáhněte dopředu.



Dlouhá hloubka sedu: Uchopte zádový polštář za čalounění oběma rukama ve středu v dolní části zádového polštáře, jak je zde znázorněno, nadzvedněte ho a posuňte dozadu.

Manuální vysouvací funkce

- Na základě konstrukce není ve vysunutém stavu možné zcela zabránit lehkému převrácení. Toto nemá negativní vliv na bezpečnost, přesto doporučujeme používat relaxační funkci pro příjemné uvolnění na pohovce a pro sezení používat zasunutou polohu.
- Sedák může být individuálně manuálně vysunut dopředu až o cca 13 cm.
- Lehkým tlakem těla na sedák směrem dopředu a současným zapřením nohou o podlahu může být sedák posouván:

dopředu = plynule až do vysunuté polohy / zpátky = přímo do koncové polohy

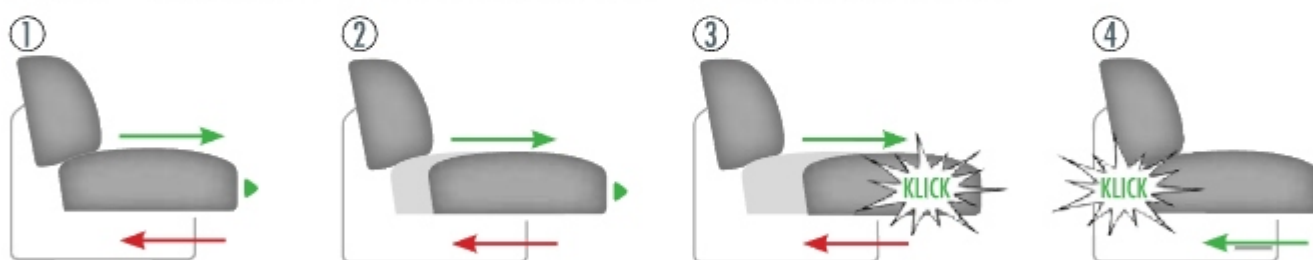

UPOZORNĚNÍ

Při spouštění funkce věnujte pozornost tomu, že musíte odlehčit nohy a netlačit proti narovnávací se nožní podložce.

Překlápěcí funkce



VAROVÁNÍ

Nebezpečí sevření/zhmoždění

Nesahejte z boku pod zádový polštář! Mechanika zde umístěná není během pohybu vidět. Během nastavování držte čalouněný zádový polštář vždy ve středu.

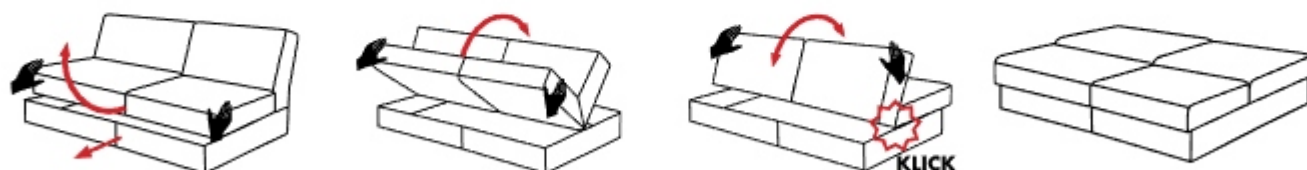

Funkci je možné ovládat **pouze** ve stoje.

Nastavení je prováděno nadzvednutím a zatlačením sedacího polštáře:

1. Sedací plochu uchopte oběma rukama.
2. Vytáhněte sedací plochu dopředu. Spodní část konstrukce přitom automaticky vyjede dopředu. Poté zvedněte sedací plochu nahoru.
3. Sedací plochu dále sklápějte tak dlouho, dokud zádová plocha rovně neleží na spodní části konstrukce.
4. Tlačte sedací plochu dále dozadu, dokud neuslyšíte klapnutí. Nyní posouvejte sedací plochu dozadu, dokud rovněž rovně neleží na spodní části konstrukce.
5. Plocha lůžka je připravena.



UPOZORNĚNÍ

Pro navrácení do výchozího stavu provádějte tyto kroky v opačném pořadí.

Funkce otáčení sezení



POZOR

Nebezpečí materiálních škod

Funkce otáčení sezení je před přepravou zajištěna šroubovým spojem. Před prvním použitím musí být přepravní zajištění uvolněno.

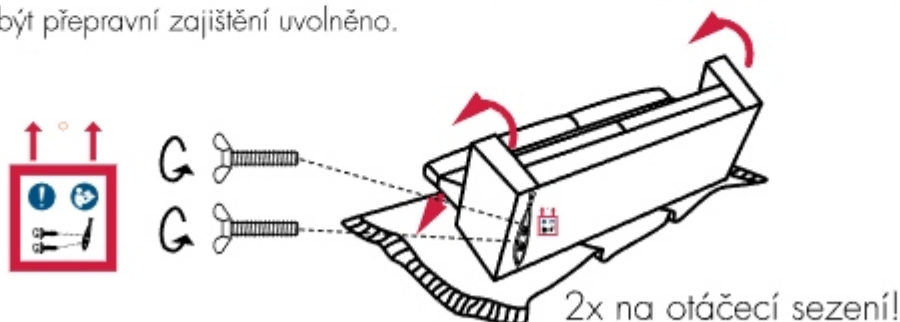



POZOR Nebezpečí materiálních škod

Zamezte nadměrnému bodovému zatížení. Na čalounění neklekejte, nestoupejte, ani se o něj nezapírejte. Toto bodové zatížení může kromě jiného přispět k tvorbě záhybů a důlků.



POZOR Nebezpečí materiálních škod

- Maximální povolené zatížení prvku s funkcí otáčení sezení činí 120 kg.
- Nastavení funkce otáčení sezení smí být ovládáno vždy **jen** jednou osobou! Aby se předešlo poškození, ujistěte se před nastavením, že v daný okamžik nesedí na čalouněném nábytku žádná jiná osoba.
- U provedení s integrovaným nastavením hloubky sedu zvýšte před nastavením otáčení sezení hloubku sedu!



UPOZORNĚNÍ

Sezení je možné otočit o 90°. Díky funkci otáčení se sezení po aktivaci promění na pohovku (obr. 1).

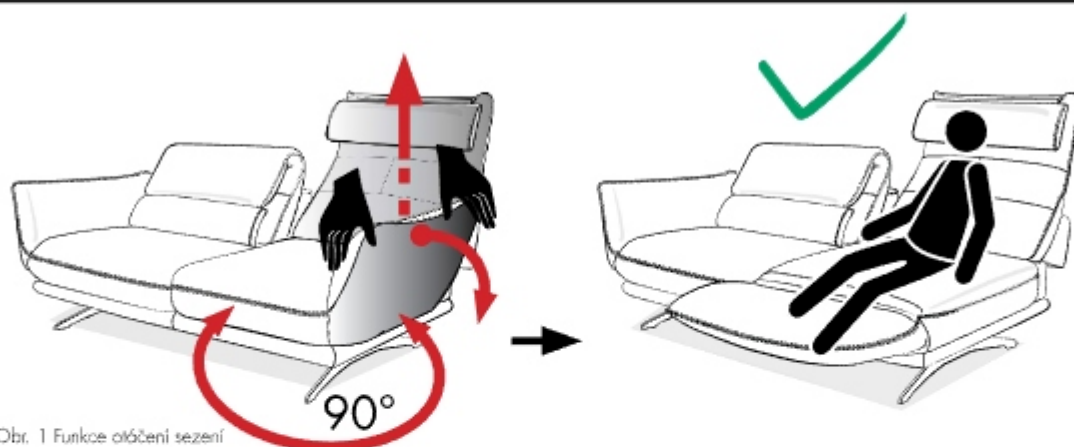

Obr. 1 Funkce otáčení sezení

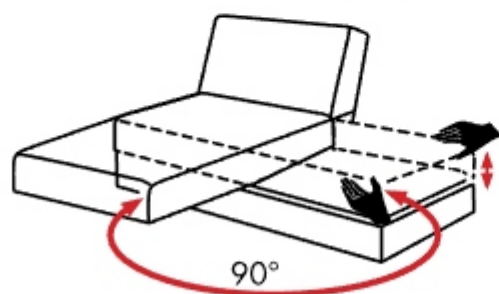

Obr. 2 Přídavný taburet otočný do strany

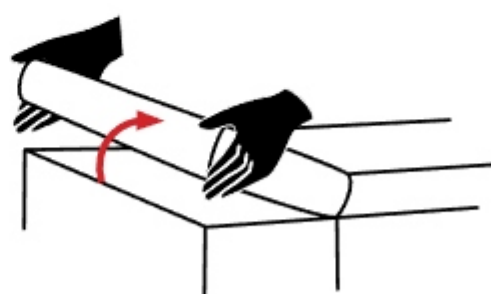

Obr. 3 Verze Přídavný taburet výklopný do strany

Provedení s kolečky



POZOR
Nebezpečí materiálních škod

Posouvat pouze bez zatížení!

- Kolečka pod ručními podpěrkami mají být používána výhradně k posouvání nábytku
- Aby se předešlo materiálním škodám, nesmí být nábytek posouván při zatížení sedícími osobami.



Manuální funkce příčného spaní



POZOR
Nebezpečí materiálních škod

Funkci ovládejte oběma rukama

Jednostranným používáním může dojít k poškození kování.

1. Lůžkový výsuv uchopte vlevo a vpravo a pomalu vytahujte.
2. Matraci vyklopte za kovové madlo nahoru a dopředu. Koncová poloha je dosažena, jakmile dojde k dosednutí krycího prvku.
3. Vrácení do původní polohy: Lehce nadzvedněte kovové madlo, matraci zaklapněte a zasuňte.

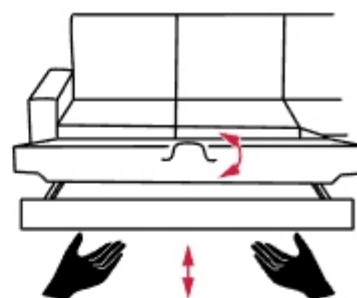

UPOZORNĚNÍ

Výškové rozdíly mezi sedací plochou a plochou lůžka po vytažení lůžka vznikají z důvodu rozdílné konstrukce čalounění a nepředstavují tak **žádnou výrobní vadu!**

Z důvodu různých podlahových krytin (koberec, dlažba atd.) zkontrolujte, zda vyjela obě kolečka. Pokud by tomu tak nebylo, kolečko narovnejte, jinak by kování nemohlo být řádně používáno nebo by dokonce mohlo být poškozeno.

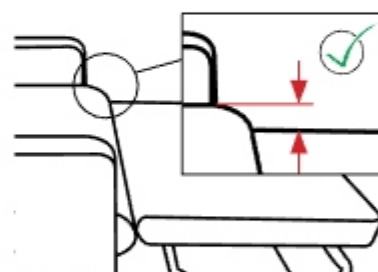

Kůže

Anilínová kůže - exkluzivní

- velmi měkký, teplý a příjemný povrch
- jsou patrné přírodní znaky
- rychlý příjem tělesného tepla
- vysoká prodyšnost, póry kůže jsou dobře patrné
- krásná, ale i citlivá kůže, která musí být ošetřována velmi opatrně
- odstranění skvrn je z důvodu otevřených pórů často obtížné
- povrch se mění patinou

Semi-anilínová kůže - zlatý střed

- příjemnější a měkčí na dotek
- kůže získá po nabarvení pouze tenkou vrstvu barvy
- většinu nečistot lze bez problému odstranit
- relativně rovnoměrný barevný vzhled (přírodní znaky jsou částečně viditelné)

Pigmentovaná kůže – snadno ošetřovatelná

- pigmentovaný povrch
- pevnější, mírně teplá na dotek
- vysoká odolnost
- menší náchylnost vůči znečištění
- bezproblémové odstranění skvrn



Jedno mají všechny druhy kůže společné: Kůže vyžaduje pravidelné ošetřování. Přesně jako lidská pokožka si může kůže zachovat své přirozené vlastnosti při denním použití pouze se správným ošetřováním. Bez ošetřování kůže rychle ztratí svůj atraktivní vzhled, znečistí se, vyschne nebo její barva ztratí intenzitu.

Vlastnosti nábytkových usní

Kožený nábytek - kus přírody ve Vašem bytě

Kůže je přírodní produkt a může proto mezi jednotlivými kusy vykazovat různý vzhled. Kůže se vyrábí z kůže zvířat a nese proto znaky každého individuálního živého tvora. Proto nejsou bodnutí hmyzu, trhliny od trnů nebo žírné vrásky nedostatkem ani důvodem na reklamaci, ale poskytují koženému nábytku jeho přírodní charakter.

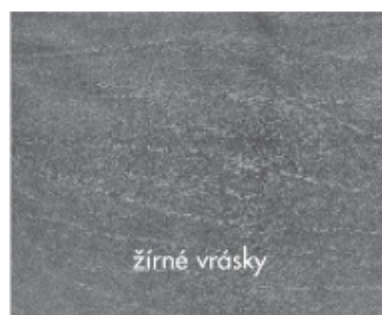

Jako potahový materiál je kůže přírodní a v průběhu užívání se její vzhled mění - na rozdíl od synteticky vyrobeného potahu. „Vydutí“ nebo tvorba zvlnění při používání kůže je fenomén, který vzniká natáhnutím vláken kůže. Určitá míra vyblednutí barvy kvůli dopadu světla nebo určité obroušení namáháním v průběhu času spočívá také v přírodní povaze kůže.

Péčí při zacházení s Vaším koženým nábytkem a samozřejmě pomocí správného ošetřování však můžete rozhodně přispět k zachování jeho původní krásy.

Dodržujte proto následující doporučení:

- Zabraňte dopadání přímého slunečního záření na Váš kožený nábytek
- Váš kožený nábytek nestavějte přímo k topným tělesům nebo vlhkým stěnám
- Vyhněte se drsnému oblečení na Vašem koženém nábytku

Tato 5-letá záruka je platná na vybranou kvalitu kůže



www.polinova.servicegarantie.de



na jednoduché ošetřování a na vysokou světelnou stálost

První pomoc u akutního znečištění kůže

Tekutiny jako džus nebo kávu jemně odsajte savou utěrkou (netřete ani netlačte na kůži!)

Pevné nečistoty jako např. čokoládu nejlépe rozpustíte jemným čisticím prostředkem a rozpuštěnou nečistotu potom odstraňte houbičkou. Potom ještě jednou větší plochu očistíte jemným čisticím prostředkem a nakonec naimpregnujete ošetřovacím krémem.

Zásadně platí: čím se skvrna rychleji ošetří, tím jednodušeji je možné ji odstranit!

Po každém čištění musí být čištěné místo znovu impregnované ošetřovacím krémem.

Dodržujte prosím tipy v záručním listu!

V žádném případě nesmí být čalouněný nábytek a potahové materiály ošetřované parním čištěním!

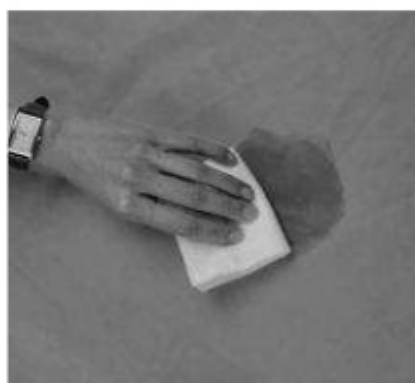
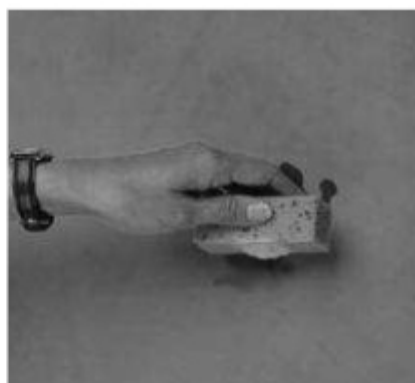

Doporučujeme např. výrobky L C K, informujte se prosím na internetu na adrese www.lck-international.com nebo si vyžádejte podklady e-mailem: info@lederpflege.de, nebo se informujte u svého lokálního prodejce.

Textilní potahové látky

Mikrovlákno/mikrožinylka

Nejjemnější kvalita. Kromě sametově jemného, přirozeného povrchu vynikají jemná syntetická vlákna vysokou odolností, rychlým vyrovnáním pomačkání a dobrou intenzitou barev. Mezi další výhody patří prodyšnost a vysoká odolnost proti roztržení a opotřebením. Tyto materiály odpuzují nečistoty, jsou velmi nenáročné na péči a snadno se čistí.



Tkaniny

Technika, která vždy nadchne. Tkaniny vytvářejí textilní potah, který je tkaný obvyklým způsobem, například jako plochá nebo žinylková tkanina. Kromě způsobu tkaní je odolnost určena textilním materiálem. Mezi nejodolnější přitom patří polyakrylové a polyesterové látky.



Flockované látky

Tento potahový materiál se vyznačuje vysokou barevnou rozmanitostí, velkými možnostmi použití a snadnou péčí. Je vhodný zejména do domácností s dětmi. Typickým znakem je duhování látky a vznik neproblematických otisků od sezení.



Umělá kůže / alternativa kůže

U tohoto materiálu se jedná o textilní nosič (bavlna, směsná tkanina), který obsahuje užitečnou plochu s polyuretanovým povlakem. Tento materiál je příjemný na dotyk a má strukturu podobnou kůži.

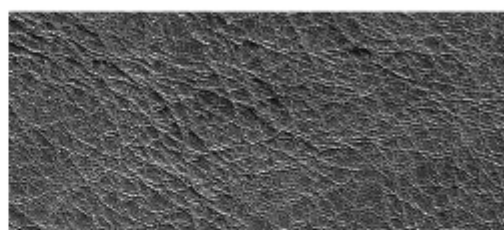

Typická vlastnost produktu:

Typická změna produktu, která vyplývá ze speciálních vlastností textilu, např. rozdíly v barvě a struktuře, stopy sezení, resp. používání nebo žmolkování, jsou normální. Tyto vizuální změny navíc nemají žádný vliv na používání a funkci nábytku a nepředstavují žádnou vadu produktu.

Některé potahové látky jsou výrobcem impregnovány. Přesné pokyny k údržbě potahů naleznete v pokynech k údržbě přiložených k Vašemu nábytku. Za poškození, která vzniknou dodatečnou impregnací, nenese výrobce čalouněného nábytku žádnou odpovědnost.

Důležité tipy pro čištění a ošetřování

Odstraňování skvrn - skvrny a znečištění prosím ihned odstraňte

Pro většinu látek, mikrovláken, textilní kůže a hladké kůže platí následující: volné drobký nebo žmolky opatrně vyčesejte, nebo pomocí hubice na čalounění odsajte vysavačem při nejnižším stupni výkonu. Pozor: světlé a jednobarevné čalouněné potahy jsou zásadně choulostivější a náchylnější na znečištění. Mastné a kyselinové znečištění očistěte vlažnou destilovanou vodou (kvůli příp. zbytkům vápníku ve vodě) na velké ploše od stehu po steh vlhkým čistým hadříkem, např. utěrkou na nádobí nebo čistou houbičkou. Na znečištění s obsahem bílkovin, (např. krev nebo moč) je potřebné použít ledovou vodu. Žádný strach před vodou, na odstranění skvrn je potřebná vlhkost. Na trochu starší nebo zaschnuté skvrny potřebujete zpravidla mýdlo, musí být bez parfémů, nealkalické a pH-neutrální.



Mýdlo nebo pěnu naneste zředěnou na skvrnu, čistěte taktéž na velké ploše zvenku směrem dovnitř. Potom dočistěte pomocí čistého hadříku s čistou destilovanou vodou, aby mohly být úplně odstraněny příp. zbytky mýdla. Co možná nejvíc povrchové vlhkosti odsajte suchým hadříkem (nedřete), a nechejte vyschnout při normální pokojové teplotě.

V žádném případě nepoužívejte fén, materiál by se mohl poškodit, nebo ztvrdnout. Ve vlhkém resp. mokřem stavu kůži nebo látku nepoužívejte, jinak vzniknou natažení, žlábký nebo záhyby, které už většinou není možné odstranit. Pokud jste čistili namokro, nechte schnout nejméně 1-2 dny.

Během procesu čištění jste z potahového materiálu odstranili i přírodní substance a impregnaci. Obstarejte si proto vhodné prostředky na ošetřování a impregnaci, které Vaše materiály znovu ochrání. Odstraňování obtížných skvrn (krev, žvýkačky, kuličkové pero atd.) byste měli podle možnosti nechat vykonat odborníky, nebo se předtím poradit.

V žádném případě nesmí být čalouněný nábytek a potahové materiály žádného druhu ošetřované parním čištěním!



Doplňující informace o produktu

Obarvení: (barevně nestálé textilie)

Na světlých nebo jednobarevných potahových materiálech mohou „barevně nestálé“ textilie, jako například modré džíny, trička apod. snadno zanechávat barevné stopy, zejména v případě sytých barev. Toto obarvení není u většiny látek možné odstranit, u pigmentovaných kůží pouze v počátečním stádiu. V tomto případě se nejedná o oprávněný důvod k reklamaci nábytku, neboť viníkem jsou externí, barevně nestálé materiály, jako např. džíny (viz také stálobarevnost v otěru).

Narovnání/vyrovnání: (viz strana 10)

Zatížitelnost (viz Popis funkce)

Použití v souladu s určením:

Zajistěte, aby byl Váš nábytek používán pouze pro obvyklé obytné zóny. Nejsou vhodné do objektových a venkovních zón. Je třeba bezpodmínečně dodržovat níže uvedené pokyny. Za poškození, které vznikne jejich nedodržením není přebírána žádná záruka. Čalouněný nábytek je měkký a deformovatelný. Tvrdost sedu se může používáním v průběhu času snižovat. Sklon k tvorbě záhybů a důlků je procesem, kterým vlivem tělesné hmotnosti prochází každý potahový materiál. Změna čalounění, potahu a vzhledu Vašeho nábytku je typickou vlastností produktu a nemá žádný vliv na používání, funkci a životnost.

Elektrostatický náboj:

Tyto nepříjemné elektrostatické náboje nejsou vadou materiálu. Příčinou je téměř vždy příliš suchý vzduch ve vytopených místnostech, a to zejména v zimních měsících. Nápravu mohou zajistit rostliny a zvlhčovače vzduchu.

Barevné odchylky: (rozdíly v barvě a struktuře)

Malým barevným odchylkám na produktu mezi vystaveným zbožím a dodávkou, odstínem podle vzorníku nebo při dodatečné objednávce není možné na základě průmyslových výrobních tolerancí zabránit. To platí zejména pro kůži, přírodní materiály, mikrovlákno, sklo, kov, plasty, dřevo atd.

Migrace barev:

U světlých látkových nebo kožených potahů může v kombinaci s tmavými a intenzivními barevnými odstíny, zejména u tmavě červené, modré, černé atd. docházet k migraci barev (zabarvení nebo migrace barev). Tento fenomén zná i oděvní průmysl. U velurových kůží a mikrovláken se může jednat i o lehké zbytky brusného prachu. Zde je nutné hned na začátku tyto zbytky opatrně vysát nebo na vlhko otřít (u textilií vyprat).

Změna polohy konce vláken: (viz stopy používání/sezení)

Vícefunkční a víceúčelový nábytek (rozkládací postel/pohovka): (viz strana 16)

Vícefunkční nábytek je dle německé spotřebitelské organizace Stiftung Warentest vždy „kompromisem“. Tzv. rozkládací pohovka není plnohodnotnou postelí, nýbrž jen místem pro přespání hostů nebo příležitostné přespání. Přitom je nutná opatrná manipulace s výrobkem dle údajů výrobce, stejně jako vhodné používání v souladu s účelem. Sezení je jiné než na srovnatelně pevně čalouněných nábytkových dílech. Funkční díly jsou jako takové i konstruovány a nemohou být používány jako sedací plocha nebo v rozporu s účelem. Funkční díly vyžadují určitý manipulační prostor, proto není možné zamezit rozměrovým a optickým odchylkám vůči pevně čalouněným dílům.

Nohy a ochrana podlahy: (viz strana 8)

Stopy používání/sezení:

Tento efekt vzniká u všech velurových a veluru podobných povrchů, jako jsou kobercové podlahy nebo textilie. Čím vyšší je vlas (hebký, měkký), tím snadněji si lehne tlakem těla, teplem a sedacími zvyklostmi. V závislosti na dopadu světla a úhlu pohledu pak dochází k efektu přechodu mezi světlým/tmavým, resp. matným/lesklým povrchem. Nejedná se o vadu materiálu, nýbrž typickou vlastnost, který nemá vliv na používání, funkci nebo životnost potahu.

Zápach:

Nové výrobky zpočátku páchnou, což je obecně známo. To může v závislosti na materiálu a složení trvat několik týdnů nebo měsíců. Zde nejlépe pomáhá větrání. Některé materiály, jako například kůže, si určitý vlastní zápach ponechávají stále.

Impregnace:

Mnohé potahové látky jsou výrobcem impregnovány. Přesné pokyny týkající se péče o potahy naleznete v příložených pokynech k údržbě. Za poškození, které vznikne dodatečnou impregnací, nenese výrobce čalouněného nábytku žádnou odpovědnost. Odstranění obtížně čistitelných skvrn (např. od krve, žvýkaček, propisky) by měli dle možností provádět odborníci nebo byste se s nimi měli poradit.

Kůže (viz strana 17-19)

Kůže je přírodní produkt zvláštního druhu s nezaměnitelným přírodním charakterem. Výběr různých typů je již velmi široký, proto by měly být zohledněny individuální potřeby, velikost a druh domácnosti atd. Je třeba pamatovat i na domácí zvířata. Při nákupu čalouněného nábytku je proto obzvláště důležité se poradit a informovat o produktech.

Ležérní/nedbalé čalounění: (viz strana 6) (viz také tvorba vln a důlků)

Stálobarevnost na světle: (viz také příložené informace o látce)

Jako stálobarevnost na světle se označuje odolnost materiálu vůči působení světla (zejména sluneční záření, denní světlo, halogenové osvětlení) apod. Absolutní stálobarevnost neexistuje, mohutná síla slunce změní každý materiál. Proto musí být např. produkty ponechané v přírodním provedení vždy více chráněny před slunečním světlem než srovnatelné syntetické produkty. S tím spojené změny barev nemají žádný vliv na používání a životnost. Posouzení je prováděno v 8 úrovních (parametry stálobarevnosti), kdy stupeň 8 znamená velmi vysokou stálobarevnost na světle a stupeň 1 velmi nízkou.

Utěrka z mikrovláken:

Ne vše, co je nabízeno pro chrom, ocel, kov, zrcadla a sklo se hodí i pro nábytek. Proto pro jistotu **nepoužívejte** utěrky z mikrovláken na nábytkové a kuchyňské povrchy, čalouněné potahy, např. kůži, umělou kůži a látky jakéhokoliv druhu. Vhodnější jsou k tomuto účelu měkké, čisté utěrky, např. utěrky na nádobí nebo jelenice, zejména ve spojení se správnými čisticími prostředky.

Tvorba žmolků:

Zejména u plochých nebo směsných tkanin může na začátku docházet k tvorbě žmolků/uzlíků. Tyto vlastnosti jsou u textilií obecně známy. Většinou vznikají kontaktem s jinými textiliemi a třením tím, jak uživatel sedí na čalouněném nábytku. Externě vyvolané žmolkování je pro produkt typické. K tomuto existují speciální strojky, pomocí kterých mohou být žmolky/uzlíky v souladu s návodem výrobce bez problému odstraněny, aniž by potah utrpěl jakékoliv škody.

Čalouněný polštář/výplň čalounění/štepování čalounění:

U čalouněných polštářů, štepaných dek, štepaných rohoží nebo proštepovaných roun se mohou oštepované vložky (výplně), většinou čtvercového nebo obdélníkového tvaru, rýsovat na potahové látce, kůži nebo jiných textiliích. I zde je nutné dle užití natřepat, uhladit nebo naklepat (efekt pružinové postele nebo polštáře).

Čalouněný nábytek obecně:

Člověk si často neuvědomuje, že je čalouněný nábytek používán cca 3-5 hodin denně, většinou na jednom oblíbeném místě. Optické změny jsou proto v závislosti na druhu čalounění, potahu a stáří normální. Tyto změny nemají téměř žádný vliv na další používání nebo životnost.

Čalouněný nábytek musí být vyrovnán ve vodorovné poloze a musí stát rovně. V případě nerovností podlahy nebo nerovností způsobených koberci musí být nábytek vyrovnán, resp. podložen. (Věnujte pozornost informacím výrobce o produktu).

Klima v místnosti: (viz strana 10)

tálobarevnost v otěru: (viz příložené informace o látce)

Jako stálobarevnost v otěru je označována odolnost barvy látek nábytku proti odření nebo obarvení jiných textilií. Většina potahových látek v tomto ohledu dnes dosahuje výborných hodnot. Pouze tmavé nebo intenzivní odstíny uvolňují občas v počátečním stádiu malé množství barvy. Lehké obarvení je v mezích přípustnosti. Většinou pomůže vyčištění destilovanou vodou a přírodním/neutrálním mýdlem.

Pokyny k čištění a údržbě: (viz také příložené informace o látce)

Rozdíly tvrdosti sedu:

Konstrukčně podmíněným rozdílným v tvrdosti sedu nelze z důvodu různých geometrických tvarů čalouněného nábytku, čalouněných postelí nebo vícefunkčních pohovek v rámci průmyslové sériové výroby zamezit. Proto by měla před nákupem proběhnout důkladná zkouška. U pěnové hmoty může z výrobně technických důvodů docházet k větším odchylkám již v novém stavu. Pouze u rozměrově a tvarově stejných čalouněných dílů je tvrdost sedu nebo zad do značné míry stejná. (viz čalouněný nábytek obecně)

Látky:

Výběr textilních potahových materiálů je tak neuvěřitelně široký, že je vždy nutné vycházet z individuálních potřeb, velikosti a typu domácnosti, z různých vlastností a z informací výrobce o produktu. Je třeba pamatovat i na domácí zvířata. Při nákupu čalouněného nábytku je proto velmi důležité poradenství a zjištění informací o produktu.

Čtyři nejdůležitější druhy textilií v oblasti čalouněného nábytku:

Materiál	Výhody	Nevýhody
Mikrovlákno/ mikrožinylka	ušlechtilý vzhled, podobné pravé kůži, měkčí na dotyk, odolné proti opotřebení a snadné na údržbu	může získat patinu, je možné ulpívání zbytků tělesného tuku, lesklá a tmavá místa, snadnější otěr barvy u intenzivních barevných odstínů
Tkaniny	hezký vzhled, neboť mohou být ideálně kombinovány všechny druhy vláken a barev	možnost tvorby žmolků
Flockované látky	velmi trvanlivé, velmi měkké, odolné proti opotřebení	mohou vznikat stopy po sezení/používání
Umělá kůže	vzhled jako kůže, omyvatelné	pevnější sed

Přípustné odchylky:

Rozměrové údaje u čalouněného nábytku je nutné chápat jako přibližné údaje. U vícefunkčního čalouněného nábytku jsou často nutné větší funkčně podmíněné odstupy. Dále zde mohou vzniknout optické odchylky vůči pevně čalouněným dílům stejné konstrukční řady. Přípustné odchylky nesmí s ohledem na jmenovitý rozměr (např. šířku, hloubku, výšku) přesáhnout u jmenovitého rozměru do 150 cm \pm 2 cm a u jmenovitého rozměru > 150 cm \pm 2,5 cm.

Tvorba vln a důlků: (tvorba záhybů)

Definice pojmu podle RAL GZ 430/4: „Vlna je deformace odlišná od původního povrchu polštáře. Záhyb je vlna se zalomením“.

Metoda měření a přípustné odchylky jsou uvedeny v RAL-GZ 430/4.

Vlny jsou přípustné, pokud je největší vlna při šířce sedu 700 mm vysoká maximálně 20 mm. U odlišných šířek sedu (700 mm) je nutné provést odpovídající přepočty. U rohových prvků je plocha sedu měřena na největší šířce sedu. Tato zkušební metoda je používána jak u nábytkových usní, tak u nábytkových látek.

5letá záruka: (viz také přiložené informace o látce)

Mimořádné látky pro mimořádný nábytek. Mnoho našich látek se vyznačuje vynikajícími vlastnostmi s ohledem na údržbu a 5letou zárukou na snadnou údržbu.

Vážení zákazníci,

Blahoželáme Vám a tešíme sa, že ste si vybrali produkt z našej ponuky. Aby ste mali dlhodobú radosť z Vášho nábytku, chceli by sme Vás obsiahle informovať o výrobku, jeho konštrukcii a prirodzených vlastnostiach.

Výrobok je určený výhradne na užívanie v domácom priestore. Nie je vhodný pre verejný alebo vonkajší priestor.

Správne používanie (neodporujúce účelu použitia) a pravidelná údržba našich výrobkov preto musí byť samozrejmosťou. Ak chcete mať dlhotrvajúcu radosť z nábytku, mali by ste jeho údržbu a ošetrovanie postaviť na úroveň Vašej osobnej starostlivosti o svoje telo.

Informácie obsiahnuté v tomto návode sú založené na skúšobných predpisoch pre priemyselný štandard a výrobné normy, ako aj na všeobecných poznatkoch.



Obsah

DGM PEČAŤ KVALITY „Zlaté M	Strana 240
DGM - Emisný štítok	Strana 241
Čalúnení	Strana 242
Správne vybalenie	Strana 243
Preprava	Strana 243
Jednoduchá montáž	Strana 244
Dlhá cesta Vašej pohovky	Strana 245
Optimálne umiestnenie	Strana 246
Funkcie a jednoduchosť používania	Strana 247 - 254
Koža	Strana 255
Vlastnosti nábytkových usní	Strana 256
Prvá pomoc pri akútnych znečisteníach kože	Strana 257
Textilné poťahové látky	Strana 258
Dôležité tipy pre čistenie a ošetrovanie	Strana 259
Doplňkové informácie o produktoch od A - Z	Strana 260 - 263

DGM PEČAŤ KVALITY DGM „Zlaté M“

Skupina spoločností POLIPOL a jej predajné kanály patria do skupiny Deutsche GÜTEGEMEIN- schaft Möbel e.V. (DGM) a je nositeľom PEČATE KVALITY „Zlaté M“. Oceňuje sa ňou len na nábytok, ktorý spĺňa vysoké NÁROKY skupiny DGM z hľadiska kvality a kompatibility so zdravím, bezpečnosťou a životným prostredím.

„Zlaté M“ je jediná oficiálne uznávaná ZNAČKA KVALITY PRE nábytok v Nemecku a v celej Európe sa považuje za prísny dôkaz KVALITY nábytku. PRE spotrebiteľa predstavuje spoľahlivú orientáciu pri hľadaní kvalitného nábytku. Označenie „Zlaté M“ nájdete ako prívesok, nálepku alebo štítok priamo na nábytku alebo v informáciách o výrobku.



DGM - Emisný štítok

Emisný štítok poskytuje spotrebiteľovi informácie o emisiách škodlivých látok a má ho chrániť pred nepriaznivými účinkami na zdravie.

Emisná značka, ktorú vyvinulo združenie Deutsche GÜTEGEMEINSCHAFT Möbel e. V., sa vzťahuje na kolekciu/model a je pripevnená priamo na tieto výrobky.

Dôkaz klasifikácie sa preukazuje PROSTREDNÍCTVOM príslušných TESTOV ŠKODLIVÝCH LÁTKOV; ocenenie udeľuje výlučne združenie Deutsche GÜTEGEMEINSCHAFT Möbel e. V.



Čalúneni

Čalúnenie a štruktúra

Čalúnený nábytok je mäkký a tvárny. Prepravou, skladovaním a denným používaním dochádza k zmenám čalúnených materiálov a vzhľadu čalúneného nábytku. To je normálne a prirodzené pre tento druh tovaru.

Občas sa môže stať, že sa niektorá poduška javí tvrdšia alebo mäkkšia ako ostatné. Na tieto rozdiely v tuhosti sú normou pre priemyselnú sériovú výrobu určené povolené tolerancie. Rozdiely v tvrdosti sedenia podmienené konštrukciou vznikajú kvôli odlišnej konštrukcii čalúnenia jednotlivých elementov. Ak má čalúnený nábytok rôzne geometrické tvary, z konštrukčných dôvodov sa pri každom sedacom elemente nepoužije rovnaké spodné pruženie. Pri rôznych elementoch s funkciami ako funkcia lôžka, úložný priestor, otvorené ukončenie, ukončovacie elementy atď. často nie je možné zabudovať rovnaké spodné pruženie.

Tvrdosť sedáku sa môže v priebehu času zmeniť. Je to úplne normálne a nie je to predmetom reklamácie. Mali by ste dbať na to, aby bol nábytok zaťažovaný rovnomerne v celej ploche. Ako dôsledok vyššie vysvetleného „vysedenia“ čalúnenia môžu v poťahovom materiáli vzniknúť záhyby. Záhyby vznikajú kvôli trvalému roztiahnutiu poťahového materiálu a sú taktiež normálne a nie sú prejavom nedostatku kvality.

Ležérne čalúnenie:

Spoznáte ho podľa jeho mäkkosti a jemnosti na dotyk. Volné vankúše je potrebné podľa materiálu a intenzity používania pravidelne poklepať, potriať a uhladiť. Jedná sa o takzvaný „vankúšový efekt“. Tvorba zvlne-
nia na sedáku, chrbtovej časti a podrúčkach nepredstavuje žiadny nedostatok kvality.

Jedná sa o zámerné, modelovo špecifické, ležérne alebo obzvlášť ležérne čalúnenie. Kože, ale aj textilné poťahové materiály sa podľa intenzity používania rozťahujú a poťah tak získava svoj vzhľad typický pre používanie.

Tu je, prosím, obzvlášť potrebné dbať na správne používanie, bodové preťaženie, nehopsať, neskákať.

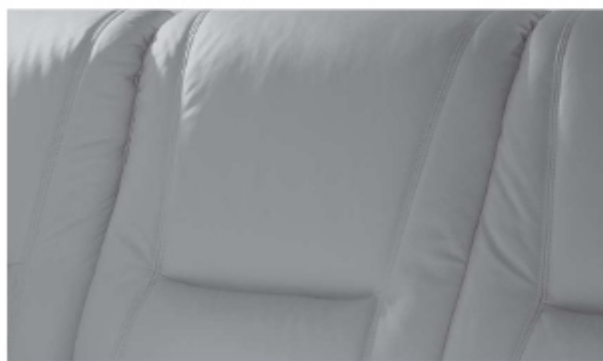

Koža sa po použití roztiahne a dodá poťahu jeho typický vzhľad.

Správne vybalenie

Prosím, pozorne si prečítajte nasledujúce pokyny!

Aby ste sa vyhli poškodeniu poťahov, na otvorenie balenia, prosím, nepoužívajte žiadne ostré alebo špicaté predmety. Lepiace pásky prosím stiahnite z fóliového balenia rukou. Vyhnite sa tomu, aby ste kus nábytku ťahali za pevne zošité čalúnenie, pretože pritom môžu byť spôsobené značné škody. Prosím, odstráňte špicaté sponky. Spoločivo vytiahnuté zošívacie sponky musia byť dôkladne odstránené, inak hrozí nebezpečenstvo poranenia; najmä pri neskoršom zodvihnutí a prenášaní nábytku.

Prípadné nepravidelnosti (záhyby, vytlačené miesta, atď.) sú spôsobené prepravou a v priebehu času sa stráti samé od seba. Čalúnenie a poťah môžete opatrne uhladiť rukami, čím pomôžete tomuto procesu.

Čalúnené materiály, ktoré sú pod kompresným obalom mierne deformované, potrebujú po vybalení určitý čas, aby sa vrátili do svojho pôvodného tvaru.



Pre rozbalenie nepoužívajte nožnice, nože ani iné ostré predmety !!!

Preprava

Preprava Vášho čalúneného nábytku

- Váš čalúnený nábytok prenášajte iba 2-mi alebo viacerými osobami
- Čalúnený nábytok nenadvihujte za bočné časti resp. za záhlavné a nožné časti
- Čalúnený nábytok neposúvajte a neťahajte, namiesto toho ho opatrne nadvihnite
- Správna preprava smie prebiehať iba nadvihnutím za spodný rám kostry

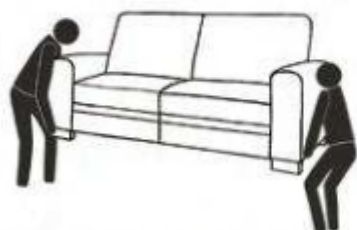

Správne zdvihnutie pohovky



Nesprávne zdvihnutie pohovky

Jednoduchá montáž

Umiestnenie Vašej čalúnenej súpravy

Čalúnené súpravy musia byť zásadne postavené vodorovne, nesmú stáť šikmo (napr. jednostranne na koberci). V takom prípade je nutné druhú stranu podložiť a vyrovnať do vodorovnej pozície. Elementy postavte vedľa seba na správne miesto a potom na seba postupne zaveste jednotlivé elementy. Elementy nadvihnite a potom ich zatlačte nadol tak, aby sa spoje elementov do seba zavesili. Všetky spoje elementov musia byť do seba zavesené, aby nevznikli žiadne výškové rozdiely.

Čalúnená súprava sa v zavesenom stave nesmie presúvať!

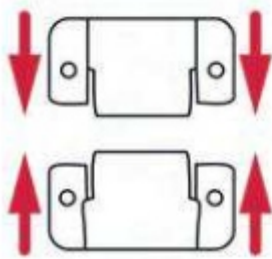

Spoje elementov



Elementy vedľa seba



Elementy zavesené

Montáž nôh

Nohy namontujte až vtedy, keď čalúnená súprava stojí na jej konečnom mieste určenia. Dbajte pritom na návod na montáž.

Ak je Vaša pohovka vybavená drevenými nohami, môže sa stať, že vykazujú jemne odlišné farebné tóny alebo textúru.

Pri parketových podlahách alebo pod. prosím myslite na vhodnú ochranu (plstené klzáky atď.), pre zabránenie poškrabania.

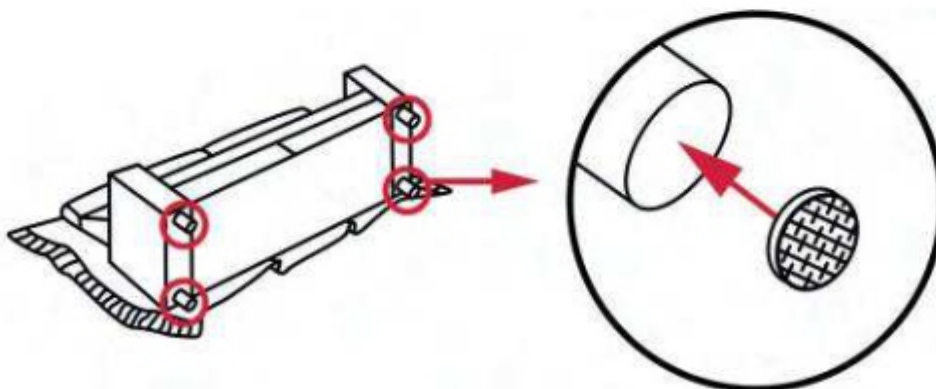

Dlhá cesta Vašej pohovky

Pozri: Pokyny k vášmu čalúnenému nábytku Naklepanie a vrátenie čalúneného nábytku do pôvodného tvaru

Vaša pohovka má za sebou dlhú cestu. Pod kompresným prepravným obalom môže dôjsť k deformácii čalúnenia. Pred prvým použitím Vašej novej sedacej súpravy preto môže byť potrebné zdeformované časti vymodelovať do pôvodného tvaru. Naklepáním, vyhladením a vytlačéním deformovaných miest znova dosiahnete pôvodného tvaru čalúnenia.

Prípadné vyskytnuté nepravidelnosti (záhyby, vytlačené miesta, atď.) sú spôsobené prepravou a v priebehu času sa stratia samé od seba.

Tomuto procesu môžete pomôcť vyhladením týchto miest rukami.



Operné vankúše vyrovnajte poklepaním oboma rukami a vyhladením zvnútra smerom von, ako je znázornené na obrázku.



Jednou rukou pevne držte roh vankúša a druhou ho ním zatrate. Po operadle prejdite k obidvom podrúčkami, rovnomerne po nich poklepte pohybom zvnútra smerom von.

Tvar čalúnenia je nutné vyrovnať pred prvým použitím a následne v pravidelných intervaloch podľa intenzity používania. Toto je prirodzená vlastnosť čalúnených výrobkov s ležérnym polstrovaním.

Optimálne umiestnenie

UŽITOČNÉ tipy PRE vhodné umiestnenie

- Poskytnite DOSTATOK priestoru na obsluhu a VYKONÁVANIE funkcií.
- CHRÁŇTE čalúnený nábytok pred priamym svetlom a slnečným žiarením.
- Ak chcete čo najdlhšie zachovať pôvodnú farbu POŤAHOV, umiestnite nábytok aspoň 30 cm od radiátorov alebo iných zdrojov tepla. Prílišné teplo / teplota škodí POŤAHOV. Taktiež v prípade novostavieb, vlhkých stien atď. dodržujte túto vzdialenosť od steny, inak by mohlo dôjsť k následným škodám, napr. k vzniku plesní.
- Umiestnite čalúnený nábytok na rovný podklad; neumiestňujte ho na jednu stranu kobercov.
- Príliš veľká vlhkosť môže poškodiť čalúnený nábytok. Čalúnený nábytok je vyrobený z výrobkov z dreva. Tie reagujú na vlhkosť, a preto sa môžu stať nestabilnými. Zabezpečte normálnu klímu v miestnosti.
- Neumiestňujte čalúnený nábytok priamo k stene. To umožňuje cirkuláciu vzduchu.

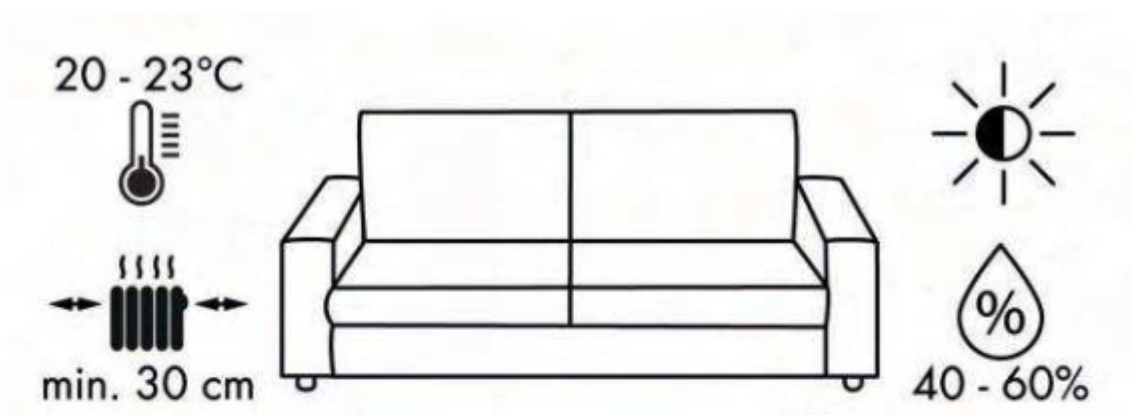

Poznámky k typickým vlastnostiam vášho čalúneného nábytku

- Tvorba vĺn je normálny proces. Podložená vata ZAISŤUJE pohodlné sedenie. Pri používaní SA STLAČÍ. Vankúš sa pohodlne prispôbi telu. Volné a ležérne čalúnenie nepredstavuje chybu kvality, ale je určené pre tento model a je typickou vlastnosťou výrobku.
- Tvrdosť sedadla sa môže časom meniť. Je to normálny proces, pretože čalúnenie sa prispôbuje telu. Je potrebné meniť polohu sedenia, aby sa vzhľad počas používania rovnomerne menil.
- Nesprávne sedenie alebo sedenie na jednej strane môže viesť k ZMENÁM.

Zaobchádzanie s domácimi zvieratami:



Domáce zvieratá môžu spôsobiť značné a často nenapraviteľné škody na čalúnenom nábytku. Nedovoľte domácim zvieratám prístup k čalúnenému nábytku bez dozoru. Zvieracie chlpy sa z textílií ťažko odstraňujú! Účinnou ochranou by bol váš zraniteľný nábytok ochrániť pred poškodením alebo znečistením zvieratami vhodnými materiálmi (povlaky, deky atď., ktoré sa dajú vyprať alebo vyčistiť).

Funkcie a jednoduchosť používania

Dodržiavajte základné bezpečnostné pokyny týkajúce sa funkcií:

- Nedovoľte deťom, aby sa s týmito funkciami hrali alebo ich používali. Tie sa môžu **SMÚ OBSLUHOVAŤ** až po správnom usadení osoby na čalúnený nábytok.
- Nenechávajte svoje domáce zvieratá bez dozoru na nábytku alebo v jeho blízkosti.
- **OCHRANNÉ VYBAVENIE** sa nikdy nesmie odstraňovať.
- Funkcie ovládajte len vtedy, keď správne sedíte v čalúnenom nábytku.
- Nesadajte si na **OPERADLÁ** a opierky rúk ani na nohy a funkčné časti. Nedovoľte, aby ste spadli do čalúneného nábytku a uistite sa, že na ňom nikto nebude skákať.
- Opravy čalúneného nábytku **SMIE VYKONÁVAŤ** len zákaznícky servis.

Výstražné značky a signálne slová v pase výrobku

Symbol	Význam	Symbol	Význam	Symbol	Význam
	VAROVANIE Venujte pozornosť upozorneniu! Riziko zranenia!		POZOR Venujte pozornosť poznámke! Riziko poškodenia majetku		UPOZORNENIE Dôležité informácie!
	VAROVANIE Nebezpečenstvo pomliaždenia/ rozdrvenia!				

Manuálne nastavenie opierky hlavy

OPIERKA HLAVY s nastaviteľnou výškou a sklonom

- OPIERKA HLAVY má nastaviteľnú výšku a sklon.
- OPIERKU HLAVY uchopte oboma rukami v hornej časti.
- OPIERKU HLAVY mierne ZATLAČTE dopredu alebo ju miernym tlakom posuňte dozadu, kým nedosiahnete POŽADOVANÚ polohu.



Nastavenie pomocou funkcie západiek



UPOZORNENIE

Vankúš opierky hlavy s funkciou západiek sa nedá výškovo meniť!

- Vankúš opierky hlavy s funkciou západiek má meniteľný sklon.
- Oboma rukami uchopte vankúš opierky hlavy v hornej časti OPERADLA.
- Zatlačte vankúš opierky hlavy MIERNE dopredu, kým sa nezaistí v POŽADOVANEJ polohe. Vankúš opierky hlavy je teraz zaistený v nastavenej polohe.
- Ak chcete uvoľniť blokovanie vankúša opierky hlavy, ZATLAČTE vankúš opierky hlavy dopredu na maximum. Konečná pozícia je dosiahnutá!

ZARIADENIE OPIERKY HLAVY

OPIERKU HLAVY možno ovládať oboma rukami v URČENOM zariadení (pozri obrázok). V priebehu rokov sa ovládanie môže zmeniť na plynulejšie. ZARIADENIE OPIERKY HLAVY možno neskôr nastaviť pomocou kolieska.

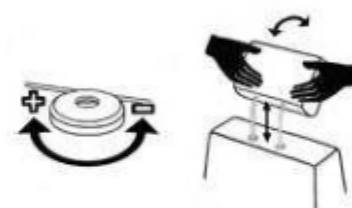

Sklopný vankúš OPERADIA

1. VANKÚŠ OPERADIA má meniteľný sklon.
2. Oboma rukami uchopíte vankúš opierky hlavy v hornej časti OPERADIA.
3. Vankúš opierky hlavy mierne ZATLAČTE dopredu alebo ho miernym tlakom posuňte dozadu, kým nedosiahnete POŽADOVANÚ polohu.

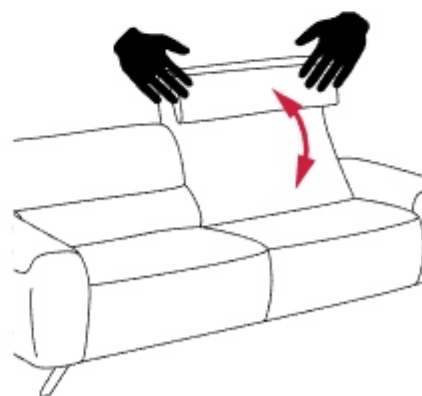

RELAXÁCIA CHRBTÁ

Individuálne nastavenie sklonu OPERADIA v rohu pomocou vytiahnutia a OPÄTOVNÉHO NASTAVENIA ZADNÉHO VANKÚŠA:

Nastavenie: zatahnite za slučku v oblasti OPERADIA.



Základná pozícia:

1. Potiahnite slučku tak ďaleko, ako to len pôjde.
2. Oboma rukami siahnite do dolnej a hornej oblasti operadla.
3. Posúvajte nadol a súčasne ťahajte k sebe nahor.



Nastavenie laktóvej opierky a laktóvej opierky ležadla



POZOR

Riziko poškodenia majetku

Konštrukcia a čalúnenie laktóvej opierky nie je navrhnuté ako sedadlo, slúži ako opierka hlavy. Nesadajte si na ňu! Môže to viesť k poškodeniu KOVANIA.



Opierka rúk

1. V závislosti od verzie sa dá nastaviť sklon a výška vankúša opierky rúk (**obr. 1+2**).
2. **Sklon:** Uchopte opierku rúk oboma rukami a ťahajte ju smerom k sebe, až kým sa nezaistí v požadovanej polohe. Ak chcete uvoľniť blokovanie, potiahnite opierku rúk smerom k sebe na maximum a potom ju spustíte nadol. Koncová poloha je dosiahnutá!
3. **Výška:** Uchopte opierku rúk oboma rukami a ťahajte ju smerom nahor, až kým sa nezaistí v požadovanej polohe. Ak chcete uvoľniť blokovanie, ťahajte opierku rúk až po doraz nahor a potom ju spustíte nadol. Koncová poloha je dosiahnutá!



Obr. 1



Obr. 2



Obr. 3

Sklápacia opierka

1. Sklápacia opierku uchopte oboma rukami.
2. Miernie ju zatlačte dopredu alebo ju miernym tlakom posuňte dozadu, až kým nedosiahnete požadovanú polohu (**obr. 3**).

Funkcie úložného priestoru

Úložné priestory NESMÚ byť zaťažované viac ako 20 kg na jeden priestor! To platí aj pre všetky zásuvky a podnožky s úložnou funkciou.

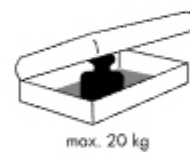
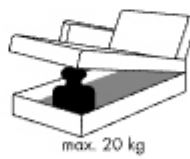
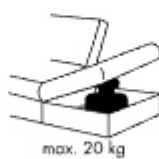
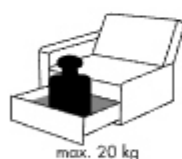

Manuálne Nastavenie hĺbky sedadla

V závislosti od výberu obsahuje vaša čalúnená súprava manuálne nastavenie hĺbky sedadla.



VAROVANIE

Nebezpečenstvo privretia a pomliaždenia

- Nastavenie hĺbky sedadla môže naraz ovládať len jedna osoba! Pred nastavením VANKÚŠA operadla sa uistite, že s touto funkciou v rovnakom okamihu nepracuje žiadna iná osoba.
- Nesiahajte do strán pod VANKÚŠ operadla! Mechaniku tam nie je možné vidieť počas pohybu. Počas nastavovania sa vždy držte stredú čalúneného vankúša operadla.
- Funkcia je **iba** na ovládanie v sede.
- Nastavenie sa vykonáva zdvíhaním a SPÚŠŤANÍM VANKÚŠA operadla:



Krátka hĺbka sedadla: Siahnite do stredú spodnej časti vankúša OPERADLA, ako je znázornené na obrázku, a uchopte OPERADLO za vankúš oboma rukami zdvihnite ho a potiahnite dopredu.



Dlhá hĺbka sedadla: Siahnite do stredú spodnej časti vankúša OPERADLA, ako je znázornené na obrázku, a uchopte operadlo za vankúš oboma rukami zdvihnite ho a posuňte dozadu.

Manuálna funkcia ťahania dopredu

- Vzhľadom na konštrukciu sa pri vysunutí nedá vyhnúť miernemu nakloneniu. Nemá to vplyv na bezpečnosť, ale napriek tomu odporúčame používať relaxačnú funkciu na POHODLNÝ odpočinok na pohovke a na sedenie funkciu zasunúť.
- Sedadlo sa dá individuálne manuálne vysunúť dopredu až o približne 13 cm
- Sedadlo sa dá posunúť miernym tlakom tela na sedadlo dopredu a súčasným OPIERANÍM nôh o podlahu:

Dopredu = plynulé uvoľňovanie / SPÄŤ = priamo do koncovej polohy

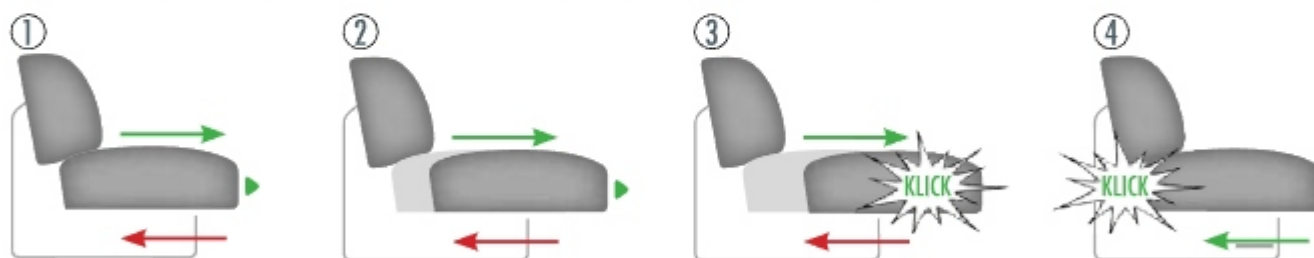

UPOZORNENIE

Pri aktivácii funkcie dbajte na to, aby ste odľahčili nohy a NETLAČILI na zdvíhajúcu sa opierku nôh.

Funkcia naklonenia



VAROVANIE

Nebezpečenstvo privretia a pomliaždenia

Nesiahajte do strán pod VANKÚŠ operadla! Mechaniku tam nie je možné vidieť počas pohybu. Počas nastavovania držte vždy čalúnený vankúš.

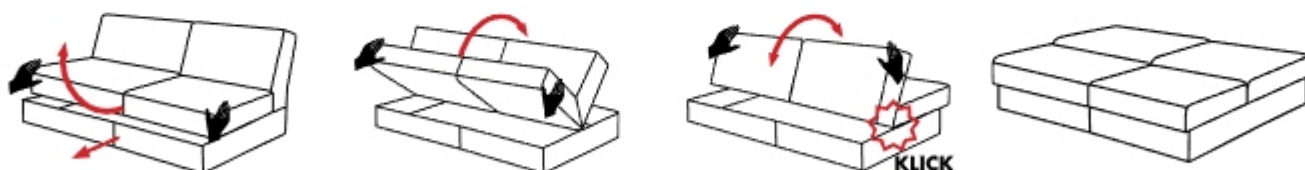

Funkcia je **iba** na ovládanie v stoji.

Nastavenie sa vykonáva zdvíhaním a SPÚŠŤANÍM vankúša sedadla:

1. Sedaciu plochu uchopte oboma rukami.
2. Potiahnite sedaciu plochu dopredu. Spodná konštrukcia sa automaticky posunie dopredu. Potom zdvihnite sedaciu plochu nahor.
3. Pokračujte vo vyklápaní sedacej plochy až dotedy, kým sa plocha operadla nebude nachádzať na spodnej konštrukcii.
4. Tlačte sedaciu plochu ešte viac dozadu, kým nezačujete zvuk kliknutia. Teraz posuňte sedaciu plochu SPÄŤ, až kým nebude ležať na podklade.
5. Ležiaca plocha je hotová.



UPOZORNENIE

Ak chcete obnoviť pôvodný stav, VYKONAJTE kroky v opačnom poradí.

Funkcia otočného sedadla



POZOR

Riziko poškodenia majetku

Funkcia otočného sedadla sa pred prepravou zaistí skrutkovým spojením. Pred prvým použitím je potrebné uvoľniť prepravnú poistku.

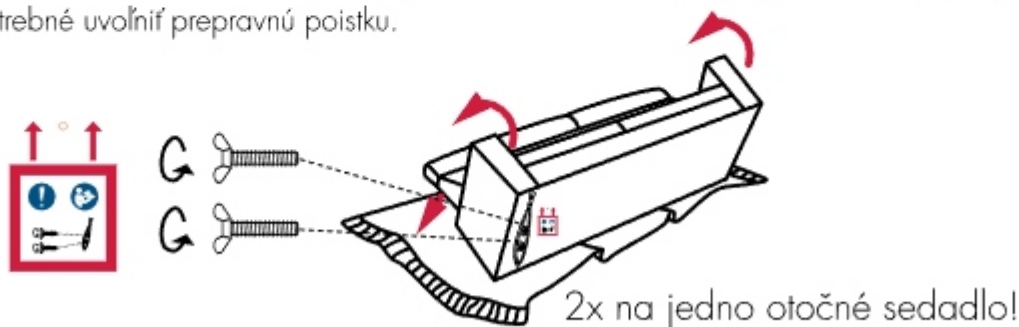



POZOR
Riziko poškodenia majetku

Vyhňte sa nadmernému bodovému zaťaženiu. Na čalúnenie nevstupujte kolenami a CHODIDLAMI ani sa oň TAKTO NEOPIERAJTE. Toto bodové zaťaženie môže okrem iného prispievať k tvorbe skladov a priehlbín.



POZOR
Riziko poškodenia majetku

- Maximálne povolené zaťaženie prvku s funkciou otočného sedadla je 120 kg.
- Nastavenie funkcie otočného sedadla smie naraz ovládať len jedna osoba! Aby ste predišli poškodeniu majetku, pred nastavením čalúneného nábytku sa uistite, že v tom istom okamihu v ňom nesedí žiadna osoba.
- Pri VERZII s integrovaným nastavením hĺbky sedadla zvýšte hĺbku sedadla predtým, ako prestavíte otočné sedadlo!



UPOZORNENIE

Sedadlo sa dá otočiť o 90°. Funkcia otočného sedadla premení sedadlo na pohovku hneď po jeho uvoľnení (obr. 1).

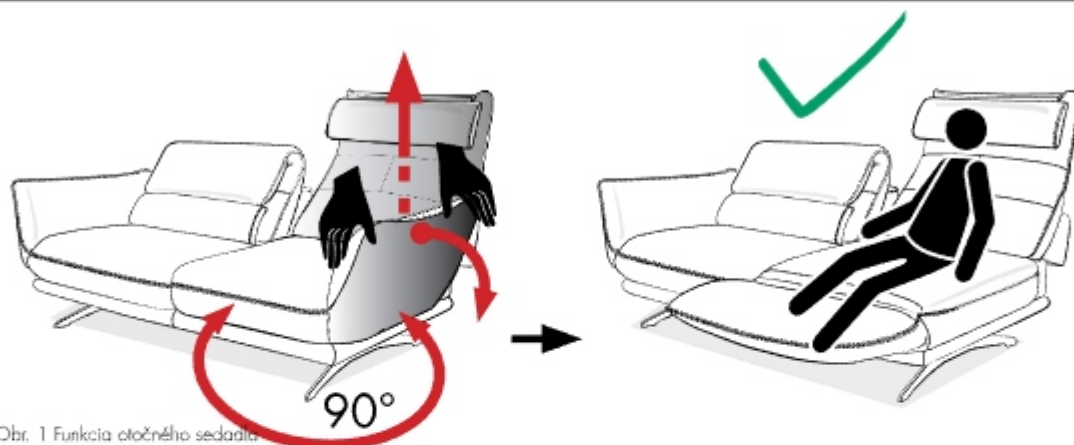

Obr. 1 Funkcia otočného sedadla

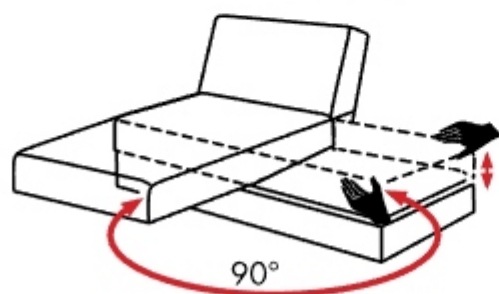

Obr. 2 Podnožka otočiteľná do strany

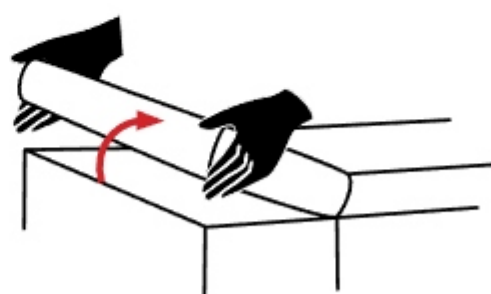

Obr. 3 Verzia Podnožka sklopiteľná do strany

Verzia s kolieskami



POZOR
Riziko poškodenia majetku

Presúvajte len bez zaťaženia!

- Kolieska pod opierkami v blízkosti podlahy by sa mali používať len na premiestňovanie nábytku
- Aby sa predišlo škodám na majetku, príslušný nábytok sa nesmie pohybovať pod zaťažením sediacich osôb.



Manuálna funkcia krížového lôžka



POZOR
Riziko poškodenia majetku

Ovládanie funkcie obomi rukami

Jednostranné používanie môže poškodiť kovanie.

1. Uchopte výsuvnú časť postele na ľavej a pravej strane a pomaly ju vytiahnite.
2. Matrac vyklepte nahor a dopredu za kovovú rukoväť. Konečná poloha sa dosiahne, keď kryt dosiahne dosadaciu plochu.
3. SPÄTNÉ prestavenie: Mierne nadvihnite stredovú rukoväť, zložte matrac a zasuňte ho.

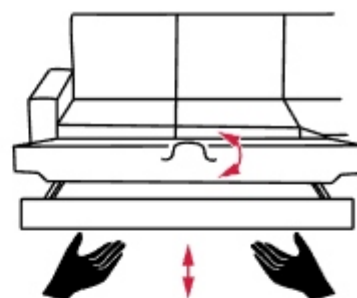

UPOZORNENIE

Rozdiely vo výške medzi sedadlovou a ležiacou plochou vznikajú po stlačení výsuvu postele prostredníctvom rôznych polstrovaní a teda **nepredstavujú chybu výrobu!**

Kvôli rôznym podlahovým krytinám (koberce, dlaždice atď.) skontrolujte, či sú obe kolieska vysunuté. Ak nie, umiestnite koliesko do zvislej polohy, inak sa kovanie nebude dať správne používať alebo sa môže dokonca poškodiť.

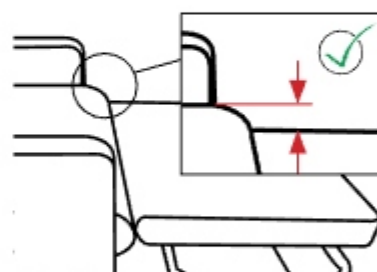

Koža

Anilínová koža - exkluzívna

- veľmi mäkký, teplý a príjemný povrch
- Prírodné prvky sú viditeľné
- Telesné teplo sa rýchlo absorbuje
- vysoká priedušnosť, póry kože sú jasne viditeľné
- krásna, ale aj citlivá koža, o ktorú sa treba starať obzvlášť jemne
- Odstránenie škvŕn je často ťažké kvôli otvorenej pórovitosti
- Povrch sa mení patinou

Semi-anilínová koža - zlatý stred

- príjemná, mäkká na dotyk
- Koža má po farbení v sude len TENKÚ vrstvu farby
- väčšinu nečistôt možno dokonale odstrániť
- relatívne jednotný farebný obraz (prírodné prvky sú čiastočne viditeľné)

Pigmentovaná koža – ľahko ošetrovatelná

- pokrytý povrch
- pevná, mierne teplá na dotyk
- vysoká odolnosť
- nízka náchylnosť na znečistenie
- odstraňovanie škvŕn je bezproblémové



Jedno majú všetky druhy kože spoločné: Koža vyžaduje pravidelné ošetrovanie. Presne ako ľudská pokožka si môže koža zachovať jej prirodzené vlastnosti pri dennom používaní iba pri správnom ošetrovaní. Bez ošetrovania koža rýchlo stratí svoj atraktívny vzhľad, znečistí sa, vyschne alebo jej farba stratí intenzitu.

Vlastnosti nábytkových usní

Kožený nábytek - kus prírody vo Vašom byte

Koža je prírodný produkt a môže preto medzi jednotlivými kusmi vykazovať rôzny vzhľad. Koža sa vyrába z kože zvierat a nesie preto znaky každého individuálneho živého tvora. Preto nie sú bodnutia hmyzu, trhliny od trŕňov alebo žírne vrásky nedostatkom alebo dôvodom na reklamáciu, ale poskytujú koženému nábytku omnoho viac jeho prírodný charakter

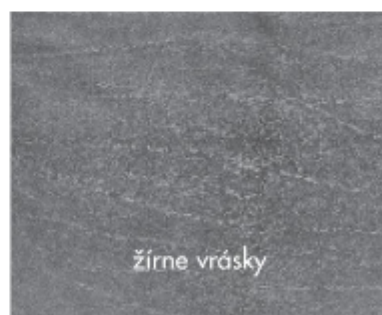

Aj ako poťahový materiál je koža prírodná a mení sa v priebehu používania - na rozdiel od synteticky vyrobeného poťahu. „Vydutie“ alebo tvorba zvlňenia pri používaní kože je fenomén, ktorý vzniká natiatím vlákien kože. Určitá miera vyblednutia farby kvôli dopadu svetla alebo určité obrúsenie namáhaním v priebehu času spočíva tiež v prírodnej povahe kože.

Starostlivosťou pri zaobchádzaní s Vaším koženým nábytkom a samozrejme pomocou správneho ošetrovania však môžete rozhodne prispieť k zachovaniu jeho pôvodnej krásy. Dodržiavajte preto nasledujúce odporúčania:

- Zabráňte dopadaniu priameho slnečného žiarenia na Váš kožený nábytek
- Váš kožený nábytek nestavajte priamo k vykurovacím telesám alebo vlhkým stenám
- Vyhnite sa drsnému oblečeniu na Vašom koženom nábytku

Táto 5-ročná záruka je platná na vybranú kvalitu kože.



na jednoduché ošetrovanie a
na vysokú svetelnú stálosť

www.polinova.servicegarantie.de

Prvá pomoc pri akútnych znečisteniach kože

Tekutiny ako džús alebo kávu jemne odsajte savou utierkou (nešúchajte ani netlačte na kožu!)

Pevné nečistoty ako napr. čokoládu najlepšie rozpustíte jemným čistiacim prostriedkom a rozpustenú nečistotu potom odstráňte špongiou. Potom ešte raz väčšiu plochu očistíte jemným čistiacim prostriedkom a nakoniec naimpregnujete ošetrovacím krémom.

Zásadne platí: čím sa škrvna rýchlejšie ošetrí, tým jednoduchšie je možné ju odstrániť!

Po každom čistení musí byť čistené miesto znova impregnované ošetrovacím krémom.

Dodržiujte prosím tipy v záručnom liste!

V žiadnom prípade nesmú byť čalúnený nábytok a potahové materiály ošetrované parným čistením!

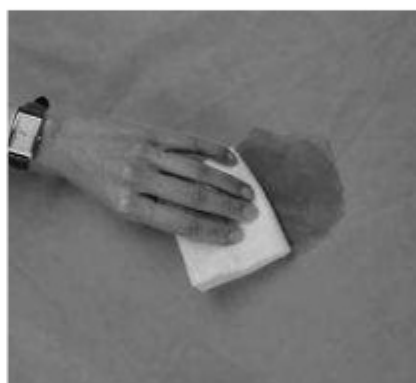
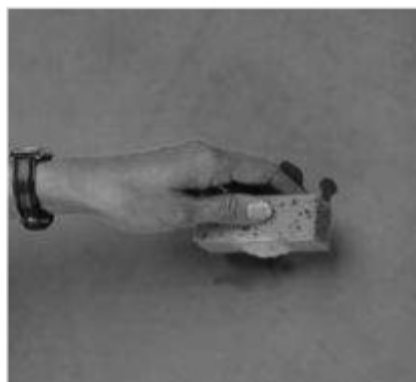

Odporúčame napr. výrobky L C K, informujte sa prosím na internete na adrese www.lck-international.com alebo si vyžiadajte podklady e-mailom: info@lederpflege.de, alebo sa informujte u svojho lokálneho predajcu.

Textilné poťahové látky

Mikrovlákno/mikrošeniľ

Najlepšia kvalita: Okrem zamatovo hebkého, PRIRODZENÉHO pocitu jemné syntetické vlákna zaujmú vysokou odolnosťou, vysokou nekrčivosťou a dobrou intenzitou farieb. Ďalšie plusy: Je priedušné, vysoko odolné voči roztrhnutiu a oderu, odpudzuje nečistoty a veľmi ľahko sa udržiava a čistí.

Tkané textilie

Technológia, ktorá stále inšpiruje: Tkaná textilňa je textilný poťah, ktorý je tkaný tradičným spôsobom, môže to byť napr. plochá tkanina, šeniľová tkanina. Okrem druhu tkania je trvácnosť podmienená aj textilnými surovinami. Polyakrylové a polyesterové tkaniny patria medzi najodolnejšie.

Vločkové látky

Tento poťahový materiál sa vyznačuje širokou škálou farieb, vysokou mierou odolnosti pri POUŽÍVANÍ a ľahkou údržbou a je ideálny do domácnosti s deťmi. Typické je oscilovanie látky a vznik neproblematických odrazov sedenia.

Imitácia kože / alternatíva kože

Pri tomto materiáli sa jedná o textilný podklad (bavlna, zmesová tkanina), ktorý má polyuretánom potiahnutý úžitkový povrch, ktorý je príjemný na dotyk a má štruktúru podobnú koži.

Vlastnosť typická pre tovar:

Zmeny typické pre tovar, ktoré vyplývajú zo špeciálnych vlastností textilie, napr. rozdiely vo farbe a štruktúre, zrkadlenie sedenia alebo lesk pri POUŽÍVANÍ alebo žmolkovanie, sú normálne. Okrem toho tieto optické zmeny nemajú žiadny vplyv na používanie a funkciu nábytku a nepredstavujú nedostatok výrobu.

Niektoré poťahové látky sú impregnované výrobcom. Podrobné pokyny na starostlivosť o POŤAHY nájdete v priložených pokynoch na starostlivosť k vášmu nábytku. Za poškodenie spôsobené dodatočnou impregnáciou, nenesie výrobca čalúneného nábytku žiadnu zodpovednosť.

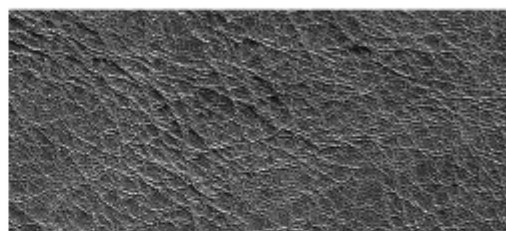

Dôležité tipy pre čistenie a ošetrovanie

Odstraňovanie škvŕn - škvŕny a znečistenia prosím ihneď odstráňte.

Pre väčšinu látok, mikrovlákiem, textilnej kože a hladkej kože platí nasledovné: voľné odrobinky alebo žmolky opatrne vykefujte alebo pomocou hubice na čalúnenie odsajte vysávačom pri najnižšom stupni výkonu. Pozor: svetlé a jednofarebné čalúnené poťahy sú zásadne chýlostivejšie a náchylnejšie na znečistenie. Mastné a kyselinové znečistenia čistite vlažnou destilovanou vodou (kvôli príp. zvyškom vápnika vo vode) na veľkej ploche od stehu po steh vlhkou čistou handrou, napr. utierkou na riad alebo čistou špongiou. Na znečistenia s obsahom bielkovín, (napr. krv alebo moč) je potrebné použiť ľadovú vodu. Žiadny strach pred vodou, na odstránenie škvŕn je potrebná vlhkosť. Na trošku staršie alebo zaschnuté škvŕny potrebujete spravidla mydlo, musí byť bez parfumov, nealkalické a PH-neutrálne.



Mydlo alebo penu naneste zriedenú na škvŕnu, čistite taktiež na veľkej ploche zvonku smerom dovnútra. Potom dočistite pomocou čistej handry s čistou destilovanou vodou, aby mohli byť úplne odstránené príp. zvyšky mydla. Čo možno najviac povrchovej vlhkosti odsajte suchou handrou (nešúchajte), a nechajte vyschnúť pri normálnej izbovej teplote.

V žiadnom prípade nepoužívajte fén, materiál by sa mohol poškodiť, alebo stvrdnúť. Vo vlhkom resp. mokrom stave kožu alebo látku nepoužívajte, inak vzniknú natiahnutia, preliačiny alebo záhyby, ktoré už väčšinou nie je možné odstrániť. Ak ste čistili na mokro, nechajte schnúť najmenej 1-2 dni.

Počas procesu čistenia ste z poťahového materiálu odstránili aj prírodné substancie a impregnáciu. Zaoštarajte si preto vhodné prostriedky na ošetrovanie a impregnáciu, ktoré Vaše materiály znova ochránia. Odstraňovanie obťažných škvŕn (krv, žuvačky, guľôčkové pero atď.) by ste mali podľa možnosti nechať vykonať odborníkmi, alebo sa predtým poradiť.

V žiadnom prípade nesmú byť čalúnený nábytok a poťahové materiály žiadneho druhu ošetrované parným čistením!



Doplnkové informácie o produktoch

od A - Z

Zmena farby: (farebne nestále textilie)

Na svetlých alebo jednofarebných poťahových materiáloch sa textilie, ktoré nie sú stálofarebné, napr. modré džínsy, tričká a podobne, môžu ľahko otierať, najmä pri výrazných farbách. Z väčšiny tkanín sa to nedá odstrániť a z tlmených koží len v počiatočných štádiách. V tomto prípade nie je oprávnený dôvod na reklamáciu nábytku, pretože príčinou sú vonkajšie materiály, ktoré nie sú stálofarebné, napr. džínsy (pozri aj odolnosť voči otieraniu)

Nastavenie/vyrovnanie: (pozri stranu 10)

Nosnosť (pozri opis funkcií)

Určené použitie:

Dbajte na to, aby sa nábytok používal len VO všeobecných obytných priestoroch. Nie je vhodný

Pre oblasť objektov alebo vonkajšie použitie. Je potrebné dodržiavať nasledujúce pokyny! NA škody spôsobené nedodržaním predpisov nie je možné POSKYTNÚŤ žiadnu záruku. Čalúnený nábytok je mäkký a poddajný. Tvrdosť sedadla sa môže časom v priebehu používania meniť. Sklon k tvorbe skladov a priehlbín je proces, ktorým pod vplyvom telesnej hmotnosti prechádza každé čalúnenie a poťahový materiál. Zmena materiálov čalúnenia a poťahov a vzhľad vášho nábytku v dôsledku používania je typickou vlastnosťou výrobku a nemá vplyv na používanie, funkciu a životnosť.

Elektrostatické nabitie:

Tieto nepríjemné elektrostatické náboje nie sú chybami materiálu. Príčinou je takmer vždy príliš suchý vzduch vo vykurovaných miestnostiach, hlavne v zimných mesiacoch. Rastliny a zvlhčovače vzduchu môžu POSKYTNÚŤ nápravu.

Farebné odchýlky: (rozdiely vo farbe a štruktúre)

Z dôvodu priemyselnej výrobnéj tolerancie sa nedá vyhnúť malým farebným odchýlkam výrobku medzi vystavovaným a dodaným tovarom, podľa vzorových paliet alebo pri opakovaných objednávkach. TÝKA sa to najmä kože, prírodných materiálov, mikrovlákn, skla, kovu, plastov alebo dreva atď.

Migrácia farieb:

V prípade svetlých látkových alebo KOŽENÝCH POŤAHOV môže dôjsť k migrácii farieb (odfarbeniu alebo zmene sfarbenia) v kombinácii s tmavými alebo intenzívnymi farbami, najmä tmavočervenou, modrou, čiernou atď. Tento fenomén je známy aj v odevnom priemysle. V prípade semišu alebo mikrovlákn to môžu byť aj mierne ZVÝŠKY prachu z brúsenia. Tu môže hneď na začiatku pomôcť opatrné vysávanie alebo vlhké utieranie (pri textíliách pranie)

Zmeny polohy vlasu: (pozri LESK PRI POUŽÍVANÍ/ZRKADLENIE SEDENIA)

Funkčný a rozkladací nábytok (postel' alebo rozkladacia pohovka): (pozri stranu 16)

Podľa magazínu Stiftung Warentest je nábytok s funkciou vždy „kompromisným nábytkom“. Takzvaná rozkladacia pohovka nie je plnohodnotná posteľ, ale miesto na spanie pre hostí alebo príležitostné spanie. Opatrné zaobchádzanie podľa pokynov výrobcu, ako aj správne a nie iné, ako určené používanie, musia byť bezpodmienečne dodržané. Sedí sa inak ako pri porovnateľnom pevne čalúnenom nábytku. Funkčné časti sú tiež takto navrhnuté a nesmú sa používať ako sedadlo alebo na iné účely. Funkčné časti si vyžadujú určitú voľnosť, preto sa nemožno vyhnúť rozmerovým alebo vizuálnym odchýlkam od pevne čalúnených častí.

NOHY a ochrana podlahy: (pozri stranu 8)

LESK PRI POUŽÍVANÍ/ZRKADLENIE SEDENIA:

Tento efekt sa vytvára na všetkých velúrových alebo velúru podobných povrchoch, ako sú koberce alebo textilie. Čím je vlas vyšší (útulný, mäkký), tým plochejšie sa ukladá v dôsledku tlaku tela, tepla a zvyku sedenia. V závislosti od dopadu svetla a uhla pohľadu sa potom mení na svetlý/tmavý alebo matný/lesklý efekt. Nejde o chybu materiálu, ale o typickú vlastnosť výrobku, ktorá nemá žiadny vplyv na používanie, úžitok, funkciu alebo životnosť poľahu.

Zápach:

Nové výrobky spočiatku zapáchajú, to je všeobecne známe. V závislosti od materiálu a zloženia to môže trvať niekoľko týždňov alebo mesiacov. Najlepšie je v tomto prípade často VETRAŤ. Niektoré výrobky, ako napríklad koža, si vždy zachovávajú určitý prirodzený zápach.

Impregnácia:

Niektoré poľahové látky sú impregnované výrobcom. Podrobné pokyny na starostlivosť o POĽAHY nájdete v priložených POKYNOCH na starostlivosť. ZA poškodenie spôsobené dodatočnou impregnáciou, NENESIE výrobca čalúneného nábytku žiadnu zodpovednosť. Odstraňovanie ťažko odstrániteľných škvŕn (napr. krv, žuvačky, guľôčkové perá) by mali podľa možnosti vykonávať odborníci alebo by ste mali požiadať o radu.

Koža (pozri str. 17-19)

Koža je prírodný produkt osobitného druhu a má nezameniteľné prírodné vlastnosti.

Výber rôznych kvalít je veľmi široký, preto je potrebné zohľadniť individuálne POTREBY, veľkosť a TYP domácnosti atď. Treba brať do úvahy aj domáce zvieratá. Pri kúpe čalúneného nábytku je preto obzvlášť dôležité poradenstvo a informácie o výrobku.

Ležérne/volné čalúnenie: (pozri stranu 6) (pozri tiež tvorbu vln a priehlbín)

Svetelná stálosť: (pozri tiež PRILOŽENÝ pas látky)

Svetelná stálosť je odolnosť materiálu VOČI účinkom svetla (najmä slnečnému, dennému, halogénovému) a podobne. Absolútna svetelná stálosť neexistuje, elementárna sila slnka mení každý materiál. Preto by sa napríklad prírodné produkty mali vždy CHRÁNIŤ pred slnečným žiarením viac ako porovnateľné syntetické produkty. Súvisiace zmeny farby nemajú žiadny vplyv na úžitok ani na životnosť. Hodnotenie sa vykonáva v 8 stupňoch (čísloch odolnosti), pričom stupeň 8 znamená veľmi vysokú odolnosť voči svetlu a stupeň 1 veľmi nízku odolnosť.

Utiery z MIKROVLÁKNA:

Nie všetko, čo je dobré PRE chróm, ušľachtilú oceľ, kov, zrkadlá a sklo, je vhodné aj PRE nábytok. Preto: Pre istotu nepoužívajte **žiadne** utiery z mikrovlákna na POVRCHY nábytku a KUCHYNSKÝCH LINIEK, poľahy čalúnenia, napr. kožené, imitácie kože alebo látky všetkých druhov. Mäkké, čisté UTIERKY, napr. UTIERKY na riad alebo koža na okná, sú NA TO vhodnejšie, najmä v kombinácii so správnymi čistiacimi prostriedkami.

Tvorba žmolkov:

Prevažne pri plochých alebo zmiešaných tkaninách sa môže spočiatku vyskytnúť žmolkovanie/tvorba uzlíkov. Tieto vlastnosti sú pri textíliách všeobecne známe. Väčšinou sú spôsobené kontaktom s cudzími textíliami a trením, ktorými používateľ sedí na čalúnenom nábytku. Tvorba žmolkov je typická pre tento tovar. Na TENTO ÚČEL existujú špeciálne strihacie strojčeky, pomocou ktorých sa dajú žmolky/uzlíky bezproblémovo odstrániť podľa pokynov výrobcu bez poškodenia poľahovej látky.

Vankúš/výplne VANKÚŠA/prešivanie vankúša:

V prípade vankúšov, prešivaných prikrývkov, prešivaných podložiek alebo prešivaných netkaných textílií sa môžu ukazovať prešivané výplne, zvyčajne v tvare obdĺžnika alebo štvorca, pripevnené k čalúnnickej textílii, koži alebo inej poťahovej látke, koži alebo inému druhu textílie. Aj tu platí, že v závislosti od použitia sa môže PRETRIASŤ, vyhladiť alebo naklepať. (Efekt pružinovej postele alebo efekt vankúša).

Čalúnený nábytok všeobecne:

Často sa to podceňuje, ale čalúnený nábytok sa používa približne 3-5 hodín denne, väčšinou na obľúbenom mieste. Optické zmeny sú preto normálne v závislosti od typu čalúnenia, poťahu a veku. To má len veľmi malý vplyv na ďalšie použitie, využitie alebo životnosť. Čalúnený nábytok MUSÍ BYŤ zarovnaný do vodorovnej polohy a MUSÍ STÁŤ ROVNO. AK JE PODLAHA NEROVNÁ ALEBO JE NA NEJ POLOŽENÝ KOBEREK, JE POTREBNÉ JU VYROVNAŤ ALEBO PODLOŽIŤ. (POSTUPUJTE PODĽA INFORMÁCIÍ O VÝROBKU OD VÝROBCU).

Vnútoraná klíma: (pozri stranu 10)

Odolnosť proti oderu : (pozri PRÍLOŽENÝ pas tkaniny)

Odolnosť voči oderu je odolnosť farby čalúnických látok VOČI oderu alebo zafarbeniu iných textílií. Väčšina dnešných čalúnických látok má dobré hodnoty odolnosti voči oderu. Iba veľmi tmavé alebo intenzívne odtiene otierajú v počiatočných štádiách trochu farby. Mierne zafarbenie je v rámci tolerancie. Pomôže zvyčajne čistenie destilovanou vodou a prírodným/neutrálnym mydlom.

Pokyny na čistenie a starostlivosť: (pozri tiež PRÍLOŽENÝ pas látky)

Rozdiely v tvrdosti sedadla:

Pri priemyselnej sériovej výrobe nemožno zabrániť konštrukčným rozdielom v tvrdosti sedadiel, ktoré sú spôsobené rôznymi geometrickými tvarmi čalúneného nábytku, čalúnených postelí alebo funkčných pohoviek. Pred nákupom by sa preto určite mala vykonať intenzívna skúška sedenia. V prípade peny sa môžu z výrobo-technických DŮVODOV vyskytnúť väčšie tolerancie, aj keď je nová. Iba v prípade čalúnených častí rovnakej veľkosti a tvaru sú tvrdosti sedadiel alebo OPERADIEL zväčša jednotné. (pozri Čalúnený nábytok všeobecne)

Látky:

Výber textilných poťahových materiálov sa stal tak neuveriteľne veľkým, že JE POTREBNÉ v každom prípade zohľadniť individuálne POTREBY, veľkosť a typ domácnosti, ako aj rôznu kvalitu a informácie o výrobkoch od výrobcov. Treba brať do úvahy aj domáce zvieratá. Pri kúpe čalúneného nábytku je preto obzvlášť dôležité poradenstvo a informácie o výrobku.

Štyri najdôležitejšie druhy textílií v oblasti čalúneného nábytku:

Materiál	Výhody	Nevýhody
Mikrovlákno/ mikrošnil	ušľachtilý vzhľad podobný semišu, jemný na dotyk, odolný a ľahko sa udržiava	môže získať patinu, ZVYŠKY telesného tuku, lesk a tmavé škvrny, pri intenzívnych farebných odtieňoch je možný mierny farebný oter
Tkané textílie	krásny vzhľad, pretože všetky druhy priadzí a farieb sa dajú ideálne kombinovať	Je možná tvorba žmolkov
Vločkové látky	veľmi odolné, veľmi mäkké, odolné voči opotrebovaniu	Môže sa vyskytnúť zrkadlenie sedenia, LESK
Imitácia kože	vzhľad ako koža, utierateľná	pevnejšie sedenie

Tolerancie:

Rozmery čalúneného nábytku treba chápať ako približné rozmery. Pri funkčnom čalúnenom nábytku sú často potrebné väčšie vzdialenosti súvisiace s funkciou. Okrem toho sa môžu vyskytnúť optické odchýlky od pevne čalúnených dielov tej istej série. Tolerancie vo vzťahu k menovitému rozmeru (napr. šírka, hĺbka, výška) NESMÚ prekročiť ± 2 cm pri menovitých rozmeroch do 150 cm a $\pm 2,5$ cm pri menovitých ROZMEROCH > 150 cm.

Tvorba vln a priehlbín: (tvorba skladov)

Definícia pojmu podľa RAL GZ 430/4: „Vlna je deformácia, ktorá sa odchyľuje od PŔVODNÉHO povrchu vankúša. Sklad je vlna so zalomením“.

Metóda merania a tolerancie sú uvedené v RAL-GZ 430/4.

Vlny sú prípustné, ak je najväčšia vlna vzhľadom na šírku sedadla 700 mm vysoká maximálne 20 mm. Ak sa šírka sedadla líši (700 mm), prepočítajte ju podľa toho. V prípade rohových prvkov sa sedacia plocha meria v mieste s najväčšou šírkou sedadla. Táto SKÚŠOBNÁ METÓDA je rovnako použiteľná na nábytkové kože a čalúnnické látky.

5-ročná záruka: (pozri tiež PRILOŽENÝ pas látky)

Špeciálne látky PRE špeciálny nábytok. Mnohé z našich látok MAJÚ VYNIKAJÚCE ošetrovacie vlastnosti a 5-ročnú záruku ľahkej údržby.